



CORECO



manual de uso



user manual



manuel d'utilisation



bedienungshandbuch

manual de usuario / user manual / manuel d'utilisation / bedienungshandbuch

ESPAÑOL

ENGLISH

FRANÇAIS

DEUTSCH





CORECO



Manual de usuario

Manual de usuario
Instrucciones originales
ESPAÑOL



DECLARACIÓN DE CONFORMIDAD

DECLARATION OF CONFORMITY / DÉCLARATION DE CONFORMITÉ

Directiva(s) del Consejo con la(s) que se declara conformidad:

Council Directive(s) to which conformity is declare: / Directive (s) du Conseil dont la conformité est déclarée:

1. Machinery: **Directive 2006/42/EC**
2. EMC: **Directive 2014/30/UE**
3. RoHS: **Directive 2011/65/UE + Directive 2015/863/UE**
4. Ecodesign: **2009/125/UE**

Reglamentos declarados / *Declared regulations / Réglements déclarés:*

2015/1094 /// 2015/1095 /// 1935/2004 /// 2017/1369

Aplicación de las Normas / *Application of the Standards / Application des normes:*

EN 60335-1:2012 + A11:2014 + A13:2017 + A1:2019 + A14:2019 + A2:2019 + A15:2021 + A16:2023

EN IEC 60335-2-89:2022 + A11:2022

EN 55014-1:2006+A1:2009+A2:2011 / EN 55014-2:1997+AC: 1997+A1:2001+A2:2008

EN 61000-3-2:2006 + A1:2009+A2:2009

EN 61000-3-3:2013

EN 63000:2018

EN ISO 22041:2019/A1:2019

Fabricante / *Manufacturer's name / Fabricant:*

CORECO

S.A

CIF: A14071559

Dirección / *Manufacturer's address / Adresse:*

**CTRA. CÓRDOBA-MÁLAGA Km
80.800 LUCENA (CÓRDOBA),
SPAIN**

Tipo de equipo / *Type of equipment / Type
d'équipement:*

USO PROFESIONAL

Marca / *Trade / Marque:*

CORECO

Nosotros declaramos bajo nuestra exclusiva responsabilidad que el equipo especificado cumple con la(s) Directiva(s) y Norma(s) mencionadas

We hereby declare under our sole responsibility that the specified equipment is in conformity with the above Directive(s) and Standard(s)

Nous déclarons sous notre seule responsabilité que le matériel est conforme aux spécifié Directive (s) et Standard (s) mentionné

MANUAL DE USO

1. ADVERTENCIA
2. GARANTÍA
3. DESCRIPCIÓN E IDENTIFICACIÓN
4. INSTALACIÓN Y MONTAJE
5. PUESTA EN MARCHA
6. CONDICIONES DE USO Y LÍMITES
7. RECOMENDACIONES
8. PRECAUCIONES
9. MANTENIMIENTO
10. PRUEBAS DE FUNCIONAMIENTO
11. RETIRADA DEL SERVICIO

1 ADVERTENCIA



ANTES DE PROCEDER A LA PUESTA EN SERVICIO DEL APARATO, LEER DETENIDAMENTE LAS INSTRUCCIONES DE ESTE MANUAL.

Conservar este manual en lugar seguro para futuras consultas. En caso de pérdida, solicite un duplicado indicando el modelo, número de serie y fecha de compra.

En caso de venta o cesión de la máquina, suministrar este manual al nuevo usuario.

ESTE ES UN APARATO EXCLUSIVAMENTE PARA USO PROFESIONAL, Y DEBE SER UTILIZADO POR PERSONAL CUALIFICADO.



- ADVERTENCIA: El emplazamiento y la instalación, así como reparaciones o transformaciones, acceso a toda parte eléctrica del mueble ya sea para instalación o mantenimiento, deben realizarse siempre por un **TÉCNICO AUTORIZADO**, atendiendo a la reglamentación en vigor en cada país, no haciéndose responsable el fabricante por una mala instalación de la misma.
- ADVERTENCIA: El fabricante asume que tanto el técnico instalador como el usuario del equipo disponen de la más elemental formación para comprender el presente manual, así como conocimiento de las principales normas higiénicas y de seguridad.
- ADVERTENCIA: La instalación, ajuste incorrecto, el servicio o el mantenimiento inapropiados del aparato, así como la manipulación del mismo pueden provocar tanto daños materiales como lesiones.
 - ADVERTENCIA: Si su máquina ha sufrido alguna avería llame al **Servicio de Asistencia Técnica**.
 - ADVERTENCIA: **NO** trate de repararlo usted mismo o personal no cualificado ni autorizado.
 - ADVERTENCIA: Si el cable de alimentación está dañado, debe ser sustituido por el fabricante, su servicio técnico o personal cualificado similar, para evitar peligros.
 - ADVERTENCIA: Para reducir los peligros de inflamabilidad, la instalación de este aparato solo debe ser realizada por una persona adecuadamente cualificada.
 - ADVERTENCIA: Utilice repuestos originales, de lo contrario quedara sin efecto la garantía.
 - ADVERTENCIA: Para realizar operaciones de mantenimiento es preciso desconectar el armario refrigerado de la corriente eléctrica mediante el dispositivo de desconexión/interruptor general.
 - ADVERTENCIA: **NO** utilice para su limpieza productos abrasivos, corrosivos, ácidos, disolventes y detergentes a base de cloro, ya que dañarían al aparato.
 - ADVERTENCIA: **NO** almacenar en este aparato sustancias explosivas como latas de aerosol con un repelente inflamable.
 - ADVERTENCIA: Mantener libres de obstrucciones todas las aberturas de ventilación en la envolvente del aparato o en la estructura de encastre.
 - ADVERTENCIA: **NO** utilizar dispositivos mecánicos u otros medios para acelerar el proceso de descongelación, distintos a los recomendados por el fabricante.
 - ADVERTENCIA: **NO** utilizar aparatos eléctricos en el interior de los compartimentos destinados a la conservación de alimentos, a menos que sean del tipo recomendado por el fabricante.
- ADVERTENCIA: El nivel de presión sonora de emisión ponderado A está por debajo de 70dB (A).
- ADVERTENCIA: La carga máxima soportada por estante es de 25Kg. repartidos uniformemente sobre toda la superficie del estante.





EL INCUMPLIMIENTO DE ESTAS NORMAS O EL USO INDEBIDO DEL APARATO EXIME AL FABRICANTE DE CUALQUIER GARANTÍA O RECLAMACIÓN POSIBLE.

A CARGO DEL USUARIO, SERÁN LOS SIGUIENTES PUNTOS:

- Predisposición del local a las necesidades del mueble adquirido.
- Red de alimentación eléctrica acorde con las normativas vigentes y adecuadas a las necesidades de consumo y seguridad del equipo.
- Material necesario para la limpieza del mueble.
- Punto de agua o desagüe en caso de ser necesario para la instalación del frigorífico.

EL FABRICANTE, DECLINA TODA LA RESPONSABILIDAD EN LOS SIGUIENTES CASOS:

- Uso indebido del mueble adquirido.
- Posibles daños a personas o cosas provocados por una incorrecta instalación.
- Instalación no efectuada según los procedimientos descritos en este manual.
- Defectos en la alimentación eléctrica.
- Modificaciones o intervenciones no autorizadas.
- Uso de recambios no específicos para el modelo.
- Incumplimiento total o parcial de las instrucciones.
- Incidencias motivadas por la empresa de transporte o movimiento del equipo en su lugar de instalación.

PARA CUALQUIER DUDA ES NECESARIO CONTACTAR CON EL DISTRIBUIDOR.

OTRAS ADVERTENCIAS:

- **ADVERTENCIA:** No dañar el circuito de fluido refrigerante.
- **ADVERTENCIA:** Este aparato puede ser utilizado por niños de 8 años o más y por personas con capacidades físicas, sensoriales o mentales reducidas, o falta de experiencia y conocimiento, si han recibido supervisión o instrucciones sobre el uso seguro del aparato y comprenden los peligros implicados.
- **ADVERTENCIA:** La limpieza y el mantenimiento por el usuario no deben ser realizados por niños sin supervisión.

Aviso importante para productos que usen R-600a / R290

Este equipo puede suministrarse con los refrigerantes R290 / R600a. Para conocer el tipo de refrigerante y la carga, consulte la etiqueta de especificaciones en la parte posterior del equipo.

El iso-butano como refrigerante (R-600a) y el propano (R290) presentan los siguientes beneficios:

Alta eficiencia energética.; potencial de descomposición del ozono (ODP) 0; potencial de recalentamiento del planeta (GWP) Mínimo

El R-600a y el R290 son altamente respetuosos con el medio ambiente, aunque también son un gas combustible, por lo que es necesario extremar las precauciones al manipular el equipo.

Medidas de seguridad:

- Evite manipular o dañar cualquier componente del circuito de refrigeración.
- No utilice jamás medios mecánicos para acelerar el proceso de desescarche. Evite cualquier otro medio no recomendado por el fabricante.
- Mantenga siempre montada la rejilla protectora delantera.
- Efectúe la limpieza del equipo con sumo cuidado, utilizando para los cambiadores de calor un pincel suave, aire comprimido o un equipo de aspiración adecuado para no dañarlos.
- Ubique el equipo en una estancia amplia, para evitar la posible formación de mezcla explosiva de gas y aire en caso de escape. La habitación deberá tener un mínimo de 1m' por cada 8g de carga de refrigerante. Puede consultar este último dato en la etiqueta de características, en la parte posterior del equipo.
- No encienda nunca el equipo si sospecha que está dañado, si produce un ruido extraño o si presenta un funcionamiento anormal. Consulte a su distribuidor o al servicio técnico.
- Las reparaciones deben ser efectuadas siempre por personal cualificado, utilizando los recambios originales del equipo.
- Antes de desenchufar el cable del equipo, apague siempre el equipo por medio del interruptor del panel de mandos.
- Si detecta fugas de gas o líquido en el circuito de refrigeración, evite posibles fuentes de ignición tales como llamas o chispas. No encienda ni desenchufe ningún tipo de aparato eléctrico y airee la estancia durante unos minutos.



! El incumplimiento de las medidas de seguridad puede ocasionar lesiones por contacto con el gas y graves accidentes por incendio o explosión.



! La manipulación irresponsable de los componentes del equipo puede provocar graves accidentes.

2 GARANTÍA

- La garantía del aparato y las piezas que lo componen están garantizadas durante un año contando desde la fecha de venta, y consiste en la reposición (a portes debidos) de la pieza o piezas defectuosas, siempre que no sea debido a un mal uso de las mismas.
- La garantía no incluye mano de obra derivada de la sustitución de piezas.
- No será considerado garantía, aún estando dentro del plazo establecido, las averías o roturas de piezas que se produzcan por sometimiento del mueble a condiciones de trabajo distintas a las establecidas en este manual, y las particulares de cada modelo recogidas en catálogo (fallos de tensión, temperaturas de ambiente elevado, cristales, iluminación, etc...).
- Las devoluciones DEBEN SER AUTORIZADAS PREVIAMENTE por el fabricante, y deberá incluir embalaje original o similar.
- La garantía del fabricante excluye cualquier pérdida consecuencia del fallo de algún componente.

3 DESCRIPCIÓN E IDENTIFICACIÓN

3.1 ELEMENTOS GENERALES

1. Encimera
2. Burlite
3. Guía
4. Pata
5. Termostato Dixell
6. Condensador
7. Compresor
8. Evaporación automática
9. Evaporador
10. Interruptor
11. Termostato Carel
12. Clips
13. Rueda

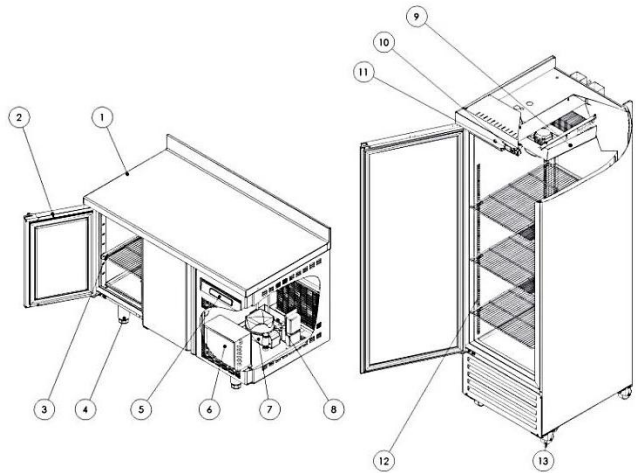

3.2 ELEMENTOS CONSTRUCTIVOS

- Todo el habitáculo donde se depositan los alimentos está realizado con materiales atóxicos y aprobados por el Código Alimentario Español.
- Todos los accesorios o protecciones, cumplen el mismo requisito, incluida la tortillería, que será de acero inox. o zincada.
- Aislamiento de poliuretano expandido 40 kg/m3 con agente expansor HFO

3.3 PLACA MATRÍCULA

La identificación del mueble, modelo y número de serie, se realiza a través de los datos presentes en la matricula o ficha técnica que aparece en todos los productos.

Además de datos identificadores del mueble, aparecen datos relativos al gas refrigerante y tensión eléctrica a la cual deberá ser conectado el equipo.

 E. S. 14900-LUCENA (CORDOBA)  	
Nº SERIE <small>Serial Mode</small>	
MODELO <small>Model</small>	AÑO CONSTRUCCION <small>Production Year</small>
GAS REFRIGERANTE <small>Refrigerant Gas</small>	CARGA REFRIGERANTE <small>Refrigerant Charge ±10% (g)</small>
PCA/GWP <small>PCA/GWP</small>	TON CO2 EQ. <small>Ton CO2 equivalent</small>
AGENTE EXPANSOR AISLAMIENTO <small>Insulation expansion agent</small>	
Tª TRABAJO (Cº) <small>Working Temperature(Cº)</small>	CLASE CLIMATICA <small>Climatic Class</small>
Potencia Frigorifica (W): <small>Cooling Capacity (W)</small>	Potencia Nominal (W): <small>Nominal Power (W)</small>
Tension (V): <small>Voltage(V)</small>	Frecuencia (Hz): <small>Frequency (Hz)</small>
POTENCIA LUMINARIA (W) <small>Luminaire Power (W)</small>	INTENSIDAD (A) <small>Intensity (A)</small>
SISTEMAS CALEFACTORES (W) <small>Heating Systems Power (W)</small>	
Equipo:	Refrigerante: g (±10%)
Potencia Frigorifica (W):	Tension (V): v Frecuencia (Hz):
Potencia Nominal (W):	Consumo:

Nº SERIE:	MODELO:
------------------	----------------

4 INSTALACIÓN Y MONTAJE

- El mueble no se debe volcar, en caso de necesidad, algunos aparatos se pueden volcar por la cara que vendrá indicada en el embalaje, nunca por otra.
- Se aconseja realizar el desembalaje del mismo sobre un pavimento sólido, llano y estable. Para trasladarlo al lugar de instalación se puede ayudar de una carretilla o traspaleta, no se debe arrastrar por el suelo, observar que este no esté desequilibrado.
- Se procede a la retirada del embalaje dejando al equipo libre de todo recubrimiento y envoltorio evitando no provocar golpes al equipo, ahora se puede nivelar el aparato, roscando o desenroscando las patas. Cuando esté nivelado se debe retirar el film de protección del acero inoxidable usando algún objeto no punzante.
- En su colocación definitiva debiera estar retirado de la pared por su respaldo 7cm y de sus laterales 7cm. mínimo.
- El aparato dispone de desagüe de limpieza, se aconseja conectarlo a una acometida o a una bandeja extraíble.

4.1 PRIMERA LIMPIEZA

- Primero retire el film protector del acero ya precortado, utilizando algún objeto no punzante. La primera limpieza se debe realizar con un paño humedecido con agua y jabón neutro, NO USAR DETERGENTES O PRODUCTOS ABRASIVOS, teniendo especial cuidado con no mojar las partes eléctricas.
- Evitar absolutamente el uso de herramientas o elementos que puedan rayar o dañar el equipo.
- La limpieza de la parte exterior del mueble, que recomendamos sea realizada a diario, se debe efectuar con un trapo húmedo.
- Una vez limpio y seco, introducir los accesorios en los lugares adecuados.

ATENCIÓN

Para limpiar el ACERO INOXIDABLE no deben utilizarse esponjas de hierro, níquel, ni siquiera dejarlas apoyadas en las superficies, pues los depósitos ferrosos pueden pegarse y provocar la formación de herrumbre por contaminación, comprometiendo el estado de higiene.

4.2 NIVELACIÓN

Comprobar la correcta nivelación de la máquina ajustando la altura de las patas.

- Giro a derecha: disminuye la altura.
- Giro a izquierda: aumenta la altura.

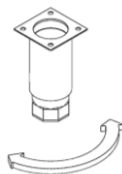

4.3 AJUSTE DE ESTANTES GUÍAS

1. Elegir el hueco (1) a la altura deseada en la cremallera trasera.

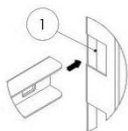

2. Introducir la guía de forma frontal en el hueco (1)

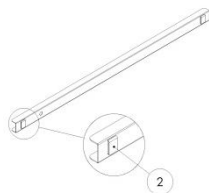
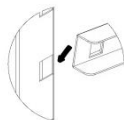

3. Introducir la pestaña delantera lateral (2) en el hueco de la cremallera delantera.

COLOCACIÓN CLIPS

4. Elegir el hueco (1) a la altura deseada.

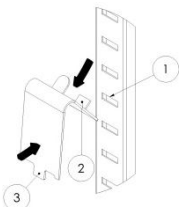

5. Introducir el tetón (2) en el hueco (1)

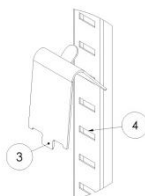

6. Hacer pinza sobre el clip con la mano.



7. Introducir el tetón inferior (3) dos huecos más abajo (4)

5 PUESTA EN MARCHA

5.1 VERIFICACIÓN

- Comprobar que la tensión y la frecuencia de red coinciden con las indicadas en la placa matrícula del aparato.
- El equipo no debe ser empleado en atmósferas agresivas o con riesgo de incendio.
- Comprobar que no existen desperfectos en su equipo debidos al transporte. El fabricante no se responsabiliza de los daños sufridos durante el mismo o provocados por un almacenamiento incorrecto.
- Comprobar el funcionamiento de las partes móviles del equipo.
- Comprobar la integridad del cuadro de mandos, cableado eléctrico y conexiones.
- Comprobar la existencia de las dotaciones interiores y adjuntas.

5.2 CONEXIONADO GENERAL

- Asegúrese de que el cable de alimentación no está dañado.
- Si el cable de alimentación está dañado debe ser sustituido por otro del tipo H05-VV-F o H05-VVH2-F. Esta reparación debe ser realizada por personal técnico cualificado.
- Es imprescindible que la instalación eléctrica donde se vaya conectar el mueble disponga de TOMA TIERRA, así como la debida protección del magneto térmico y diferencial.
- La red de alimentación debe tener la sección adecuada para el consumo del aparato.
- Si varios equipos se instalan alineados, deben ser conectados a la red eléctrica de modo separado, evitando el uso de alargadores o enchufes múltiples.
- El fabricante, declina toda responsabilidad en caso de no observarse alguno de los puntos anteriormente indicados.

5.3 ENCENCIDO TERMOSTATO CAREL

- Una vez limpio el interior del mueble, conectar a la red eléctrica y poner el interruptor en posición I (el interruptor deberá estar iluminado).



- El visor del termostato indica la temperatura del aire del interior del mueble.
- Si en la pantalla aparece el mensaje "OFF" pulsar el botón  para encender el termostato.
- A los tres minutos de estar activo el termostato, el led del compresor marcha ha de iluminarse permanentemente.
- La temperatura inicial que aparece en el visor del termostato será la temperatura ambiente. Conforme funcione la máquina irá bajando hasta el valor de consigna.
- Es necesario que el mueble funcione hasta alcanzar la temperatura de consigna, antes de proceder a la carga del género (0-3°C en máquinas de refrigeración y -20°C en máquinas de mantenimiento de congelados). Importante: Introducir el producto ya congelado en máquinas de mantenimiento de congelados.

5.4 TERMOSTATO DIXELL

- Una vez limpio el interior del mueble, conectar a la red eléctrica. Se iluminará la pantalla. Si aparece OFF, pulsar el botón .
- En la pantalla aparecerá indicada la temperatura del interior de la cámara.
- Introducir el producto cuando la temperatura de la cámara alcance la temperatura de consigna de la máquina (0-3°C en máquinas de refrigeración y -20°C en máquinas de mantenimiento de congelados). Importante: Introducir el producto ya congelado en máquinas de mantenimiento de congelados.



5.4.1 Botonera termostato Dixell



Para visualizar o modificar el set point. En el modo programación selecciona un parámetro o confirma un valor.



(SBR) Para comenzar un deshielo.



(ARRIBA): Para visualizar la temperatura máxima. En el modo programación permite desplazarse por los códigos de los parámetros o aumenta el valor de los mismos.



(ABAJO): Para visualizar la temperatura mínima. En el modo programación permite desplazarse por los códigos de los parámetros o disminuye el valor de los mismos.



Enciende y apaga el aparato, cuando **onF=off**



Enciende y apaga la luz, cuando **oA3 = Lig**

5.4.2 Combinación de teclas Dixell



Pulsar de forma simultánea para bloquear o desbloquear el teclado.



Pulsar de forma simultánea para entrar en a la programación.



Pulsar de forma simultánea para salir de la programación.

5.4.3 Simbología pantalla Dixell

LED	MODO	SIGNIFICADO
	Encendido	Compresor activo
	Intermitente	Habilitado tiempo anticiclos cortos de compresor
	Encendido	Deshielo habilitado
	Intermitente	Drenaje habilitado
	Encendido	Ventiladores habilitados
	Intermitente	Retardo ventilador después de deshielo en proceso
	Encendido	Se verificó una alarma de temperatura
	Encendido	Luz encendida
°C/°F	Encendido	Unidades de medida
°C/°F	Intermitente	Programación

5.4.4 Bloqueo automático del teclado Dixell

Para evitar modificaciones accidentales de las configuraciones del controlador, el teclado se bloquea de forma automática pasados 30 segundos sin presionar ninguna tecla. Se muestra un mensaje "LoC" intermitente durante unos segundos antes del bloqueo.

5.4.5 Desbloqueo teclado Dixell



Pulsar de forma simultánea para bloquear o desbloquear el teclado.

6 CONDICIONES DE USO Y LÍMITES

- Cada equipo está diseñado para un determinado rango de temperaturas.
- La temperatura debe ser seleccionada considerando los siguientes puntos:
 - Tipo de producto a refrigerar o conservar.
 - Temperatura ambiente.
 - Frecuencia de apertura de las puertas.

REFRIGERACIÓN (+ 0 a +10° C.)	Están preparados para la conservación de productos frescos o alimentos precocinados, así como la refrigeración de bebidas.
MANTENIMIENTO DE CONGELADOS (-21 a -15° C.)	Conservan productos previamente congelados durante largos periodos de tiempo.
DEPARTAMENTO DE PESCADOS (-5 A -1° C.)	Para mantenimiento de pescado fresco recubierto de hielo durante cortos periodos de tiempo.

- Aunque sea posible seleccionar o reprogramar la temperatura mediante la manipulación del termostato, no se aconseja, pues esto puede provocar el mal funcionamiento del equipo alterando la finalidad para el que fue programado, por tanto esta operación no debe realizarse nunca.
- El usuario de este equipo será responsable de los daños causados por el incumplimiento de la observación descrita en el punto anterior.
- Las unidades destinadas al mantenimiento de congelados, son aptas para la conservación de productos congelados, no para congelar la carga del producto.
- Los límites de funcionamiento establecidos para los muebles se indican con clase climática:

Clase climática	Temperatura bulbo seco °C	Humedad relativa %
0	20	50
1	16	80
2	22	65
3	25	60
4	30	55
6	27	70
5	40	40
7	35	75
8	23.9	55

7 RECOMENDACIONES

- Se recomienda esperar a que la cámara alcance su régimen de temperatura antes de introducir cualquier producto.
- Para obtener un mejor rendimiento, evitar la introducción de alimentos calientes, así como bebidas cuyo envase no esté cerrado.
- Proteger los alimentos y sus aromas mediante algún sistema de cierre hermético, colocarlos de tal forma que permitan una buena circulación del aire, respetando el máximo nivel de carga indicado en el interior del mueble.



- Evitar en la medida de lo posible la apertura frecuente de puertas, y sobre todo, no dejarlas abiertas.
- Evítese poner hojas de cartón o papel sobre los estantes, ya que esto obstruirá la circulación del aire.
- Cuando el equipo deba estar apagado durante un largo periodo de tiempo, se recomienda seguir los siguientes pasos:
 - Retirar los productos del interior del frigorífico.
 - Desconectar el interruptor general y desenchufar la unidad.
 - Limpiar interior y exterior del frigorífico.
 - Abrir parcialmente la puerta, para permitir la circulación de aire y de este modo, evitar malos olores.

8 PRECAUCIONES

- Queda garantizada la estabilidad, incluso con las puertas abiertas, aunque queda totalmente prohibido apoyarse en ellas.
- No dejar el mueble a la intemperie.
- No alterar la placa matrícula o instrucciones colocadas por el fabricante.
- No tocar el equipo teniendo las manos y pies mojados o húmedos.
- No tocar el equipo estando descalzo.
- No tirar del cable para desenchufar la unidad.
- Evítese el uso de adaptadores, extensiones o enchufes múltiples.
- Antes de realizar cualquier operación de limpieza o mantenimiento, desenchufar la unidad de la red eléctrica, apagando antes el interruptor general y después retirar el enchufe.
- No desmontar la protección de los elementos móviles, sin previamente haber desconectado la máquina de la red eléctrica.
- Tomar las precauciones necesarias antes de manipular la zona condensadora por la existencia de temperaturas elevadas en algunos elementos, y con el consiguiente riesgo de quemaduras.
- En los muebles provistos de cajones metálicos no es aconsejable cargarlos con más de 30kg por cajón o 25Kg en cajas de plástico, debiendo en todo caso, la **carga repartida uniformemente**. Así mismo, no está permitido sentarse o apoyarse en los cajones.

9 MANTENIMIENTO



Antes de proceder a cualquier operación de limpieza, hay que proceder a desconectar el mueble de la toma de corriente.

El equipo va provisto de desagüe para facilitar su limpieza. Durante la operación de limpieza es imprescindible quitar el tapón del desagüe y limpiar este, para evitar la obstrucción por arrastre de elementos sólidos.

El buen funcionamiento y duración del equipo, dependerán en gran medida de un mantenimiento correcto, realizado con periodicidad.

El fabricante, se exime de toda responsabilidad derivada del incumplimiento de los procedimientos observados en el presente manual.

• CONDENSADOR DE GASES

El incorrecto mantenimiento y la falta de limpieza del condensador de gases de la unidad frigorífica, puede reducir considerablemente el rendimiento del equipo, así como acortar la vida del compresor. Cuanto más limpio esté el aleteado del condensador, **mayor ahorro de energía**.

En cualquier caso, se recomienda que esta labor sea **realizada por un servicio técnico**. En caso de duda, contacte con su distribuidor. Se recomienda que esta operación sea efectuada al menos cada tres meses y todos los principios de verano.



La limpieza del condensador de gases, se debe realizar con el equipo desenchufado.

Para retirar la suciedad depositada entre las aletas del condensador, se recomienda el empleo de cualquiera de los siguientes procedimientos:

- Aplicar un cepillo o pincel de pelo suave.
- Aspirar la suciedad con un aparato adecuado.
- Aplicar aire a presión para retirar la suciedad, con la precaución de no deformar las aletas del intercambiador.

• EVAPORADORES

Para una transferencia óptima de temperatura es necesario realizar los deshielos. Las máquinas que dispongan de controlador digital realizan el descarche de forma automática. Los refrigeradores que no presenten controlador digital, será necesaria la desconexión de la máquina, en el caso de que se forme hielo en el evaporador, para realizar el desbloqueo de hielo del intercambiador.

- **BANDEJA DE EVAPORACIÓN AUTOMÁTICA**

Algunos equipos disponen de bandeja de evaporación automática para el agua procedente del desescarche del evaporador. La duración y número de desescarches del equipo frigorífico viene regulado desde fábrica. El usuario no debe modificar dicha regulación.

- **BURLETES**

Los burletes, tienen la misión de asegurar el cierre de las puertas de las cámaras de frío y garantizar la estanquidad de la misma frente a elementos exteriores.

En el interior de la goma del burlete, se aloja un perfil de naturaleza magnética, el cual se adhiere al marco del mueble. Con el paso del tiempo, partículas de tipo terroso, pueden quedar pegadas por efecto del imán, lo cual puede originar manchas debidas a la oxidación de estas partículas.

Se recomienda pues, mantener estos burletes libres de cuerpos extraños que puedan crear óxido, así como de depósitos oleosos, que a largo plazo pueden alterar la goma del citado burlete.

10 PRUEBAS DE FUNCIONAMIENTO

10.1 Comprobaciones de un mal funcionamiento

En algunos casos los fallos de funcionamiento que pueden surgir, son por causas simples que el propio usuario puede solucionar, por lo tanto antes de solicitar la intervención de un técnico especializado, le recomendamos que haga las siguientes comprobaciones:

El aparato no funciona:

- Comprobar que esté conectado correctamente a la red eléctrica.
- Comprobar que la tensión de la toma de red es la indicada en la placa matricula.

10.2 El aparato no alcanza la temperatura de refrigeración:

- Comprobar que no existe cerca una fuente de calor, o que esté expuesto directamente al sol.
- Comprobar que las rejillas de la unidad condensadora no estén obstruidas.
- Comprobar el punto de consigna.
- Comprobar que la carga de género está perfectamente colocada, sin taponar las salidas de aire del ventilador interior, y que el tiempo transcurrido desde que se ha colocado es suficiente para enfriar los productos.
- Compruebe si el evaporador tiene hielo.
- Compruebe que el condensador no esté obstruido.
- Compruebe que el aparato está funcionando en condiciones normales.
- Compruebe que no está expuesto a corrientes de aire.
- Compruebe que la temperatura y humedad ambiente no excedan los niveles declarados en la placa matricula. Ver tabla de clases climáticas en punto **6 Condiciones de uso y límites**.

10.3 En caso de ruidos extraños o excesivos:

- Comprobar la nivelación del mueble. Una mala nivelación podría originar vibraciones.
- Comprobar que no haya ningún objeto rozando con algún elemento móvil del frigorífico.
- **PRUEBA DE RUIDOS:** Las pruebas de ruidos se realizan en una sala sin elementos absorbentes de ruidos y sin que haya ningún obstáculo importante cerca del frigorífico. En caso que dichos controles hayan dado resultado negativo, dirijase al servicio de asistencia de su zona facilitando las siguientes indicaciones sobre el modelo, número de serie indicados en la placa matricula.

11 RETIRADA DEL SERVICIO



Retirada del servicio

El mueble frigorífico contiene espuma de poliuretano, aceite, elementos de plástico, partes metálicas y componentes eléctricos y electrónicos.

Cuando la vida útil del mueble haya llegado a su fin y sea necesario retirar el mueble para su destrucción o recuperación parcial, el usuario será el responsable de entregar el producto al centro de recogida especificado por la autoridad local para la recuperación y reciclaje WEEE profesionales, respetándose siempre las disposiciones legales vigentes.

El fabricante es el responsable de hacer factible la recuperación, la eliminación y tratamiento al final de la vida del producto, en vía directa o por medio de un sistema colectivo.

Si se infringe la normativa se aplicarán sanciones específicas, establecidas autónomamente, según la legislación de cada estado perteneciente a la CE y vinculado conformemente a todos los que están sometidos a dicha normativa.



Desmantelamiento del mueble

En conformidad a las normas sobre la eliminación de desechos vigentes en cada país y pleno respeto del ambiente natural, recomendamos subdividir las diferentes partes del mueble de acuerdo al material, eliminar de forma separada o recuperarlo.

Si el producto contiene refrigerante R290 o R-600a en el interior del circuito frigorífico se puede liberar la carga de refrigerante en el exterior y no contribuye al calentamiento global de la Tierra.

Para liberar la carga de los refrigerantes mencionados en el párrafo anterior se deberá hacer en el exterior (a la intemperie).



Declaración de conformidad RoHS

Declara bajo su propia responsabilidad que el mueble refrigerado al que hace referencia este manual, responde a las prescripciones de la Directiva 2002/95/CE/(RoHS)

En todos los materiales homogéneos utilizados para su fabricación, la posible existencia de plomo, mercurio, cromo hexavalente, polibromobifenilos (PBB), y también difenil éter (PBDE) no alcanza en peso el 0.01%. Esta declaración está basada en las declaraciones de nuestros proveedores de materias primas y componentes.



CORECO

Ctr. Córdoba – Málaga, km 80'800
14.900 – Lucena (Córdoba) España

Telf.: +34 957 50 22 75

Fax: +34 957 51 42 98

Info@coreco.es

www.coreco.es



CORECO



user manual

User manual

Translation of the original instructions

ENGLISH



DECLARACIÓN DE CONFORMIDAD

DECLARATION OF CONFORMITY / DÉCLARATION DE CONFORMITÉ

Directiva(s) del Consejo con la(s) que se declara conformidad:

Council Directive(s) to which conformity is declare: / Directive (s) du Conseil dont la conformité est déclarée:

1. Machinery: **Directive 2006/42/EC**
2. EMC: **Directive 2014/30/UE**
3. RoHS: **Directive 2011/65/UE + Directive 2015/863/UE**
4. Ecodesign: **2009/125/UE**

Reglamentos declarados / *Declared regulations / Réglements déclarés:*

2015/1094 /// 2015/1095 /// 1935/2004 /// 2017/1369

Aplicación de las Normas / *Application of the Standards / Application des normes:*

EN 60335-1:2012+A11:2014+A13:2017+A1:2019+A14:2019+A2:2019+A15:2021+A16:2023

EN IEC 60335-2-89:2022 + A11:2022

EN 55014-1:2006+A1:2009+A2:2011 / EN 55014-2:1997+AC: 1997+A1:2001+A2:2008

EN 61000-3-2:2006 + A1:2009+A2:2009

EN 61000-3-3:2013

EN 63000:2018

EN ISO 22041:2019/A1:2019

Fabricante / *Manufacturer's name / Fabricant:* **CORECO** S.A
CIF: A14071559

Dirección / *Manufacturer's address / Adresse:* **CTRA. CÓRDOBA-MÁLAGA Km
80.800 LUCENA (CÓRDOBA),
SPAIN**

Tipo de equipo / *Type of equipment / Type
d'équipement:* **USO PROFESIONAL**

Marca / *Trade / Marque:* **CORECO**

Nosotros declaramos bajo nuestra exclusiva responsabilidad que el equipo especificado cumple con la(s) Directiva(s) y Norma(s) mencionadas

We hereby declare under our sole responsibility that the specified equipment is in conformity with the above Directive(s) and Standard(s)

Nous déclarons sous notre seule responsabilité que le matériel est conforme aux spécifié Directive (s) et Standard (s) mentionné

OPERATING MANUAL

1. WARNING
2. WARRANTY
3. DESCRIPCION AND IDENTIFICATION
4. INSTALLATION AND ASSEMBLY
5. START-UP
6. OPERATING CONDITIONS AND LIMITATIONS
7. RECOMMENDATIONS
8. PRECAUTIONS
9. MAINTENANCE
10. TEST RUNS
11. DISPOSAL

1 WARNING



READ THE INSTRUCTIONS IN THIS MANUAL CAREFULLY BEFORE THE FIRST USE OF THE APPLIANCE.



Keep this manual in a safe place for future reference. If it becomes lost, request a duplicate, providing the model, serial number and date of purchase.

If you sell or lend the appliance to someone else, provide this manual to the new user. THIS APPLIANCE IS FOR PROFESSIONAL USE ONLY. IT MUST ONLY BE OPERATED BY QUALIFIED PERSONNEL.

- WARNING: Positioning and installation, as well as repairs or modifications and access to any electrical parts of the cabinet for installation or maintenance purposes, must always be carried out by an AUTHORISED TECHNICIAN in accordance with the regulations in force in your country. The manufacturer cannot be held responsible for improper installation.
- WARNING: The manufacturer assumes that both the installer and the user of the unit have the basic training necessary to understand the contents of this manual and understand the main hygiene and safety standards.
- WARNING: Improper installation, adjustment, servicing or maintenance of the appliance or tampering with it may result in property damage or injury. If your appliance has stopped working, call the Technical Assistance Service.
 - WARNING: **NEVER** attempt to repair it yourself or ask unqualified or unauthorised personnel to do so.
 - WARNING: Use original spare parts. Doing otherwise will void the warranty.
 - WARNING: If the power cord is damaged, it must be replaced by the manufacturer, its technical service or similarly qualified personnel, to avoid hazards.
 - WARNING: To reduce the risk of flammability, this appliance should only be installed by a properly qualified person.
 - WARNING: Before performing maintenance operations, disconnect the refrigerated cabinet from the power supply using the disconnection device or main switch.
 - WARNING: **DO NOT** use abrasive or corrosive products, acids, solvents or chlorine-based detergents for cleaning, as they may damage the appliance.
 - WARNING: **DO NOT** store explosive substances such as aerosol cans with flammable propellant in this appliance.
 - WARNING: Keep all ventilation openings in the appliance enclosure or any structure in which it is housed free of obstructions.
 - WARNING: **DO NOT** use mechanical devices or other means to accelerate the defrosting process other than those recommended by the manufacturer.
 - WARNING: **DO NOT** use electrical appliances inside the food storage compartments except types recommended by the manufacturer.
- WARNING: The A-weighted emission sound pressure level is less than 70dB (A).
- WARNING: The maximum load per shelf is 25 kg, evenly distributed across the entire area.





IMPROPER USE OF THE DEVICE OR FAILURE TO COMPLY WITH THESE REGULATIONS EXEMPTS THE MANUFACTURER FROM ANY POSSIBLE WARRANTY OR CLAIM.

THESE PREREQUISITES SHALL BE AT THE USER'S EXPENSE:

- Preparation of the premises to adapt them to the cabinet.
- Mains power supply compliant with applicable regulations, adequate for the consumption and safety requirements of the unit.
- Material necessary for cleaning the cabinet.
- Water drainage point, if necessary, for installation of the refrigerator.

THE MANUFACTURER DECLINES ALL RESPONSIBILITY IN THE FOLLOWING CASES:

- Improper use of the cabinet.
- Damage to persons or objects due to incorrect installation.
- Installation not carried out following the procedures described in this manual.
- Defects in the power supply.
- Unauthorised modifications or interventions.
- Use of spare parts not specific to the model.
- Total or partial non-compliance with the instructions.
- Incidents caused by the transport company or when moving the unit at the installation site.

FOR ANY QUESTIONS, PLEASE CONTACT THE DISTRIBUTOR.

OTHER WARNINGS:

- **WARNING:** Do not damage the coolant circuit.
- **WARNING:** This appliance can be used by children aged 8 years and over and by persons with reduced physical, sensory or mental capabilities, or lack of experience and knowledge, if they have been given supervision or instruction concerning the safe use of the appliance and understand the hazards involved.
- **WARNING:** Cleaning and maintenance by the user should not be carried out by unsupervised children.

Important notice for products using R-600a / R290

This appliance can be supplied with refrigerants R290 / R600a. For refrigerant type and charge, refer to the specification label on the back of the appliance.

Iso-butane as a refrigerant (R-600a) and propane (R290) have the following benefits:

High energy efficiency, zero ozone depletion potential (ODP), and minimal Global Warming Potential (GWP).

R-600a and R290 are highly environmentally friendly, but they are also combustible gases, so take special precautions when handling the appliance.

Safety measures:

- Avoid tampering with or damaging any cooling circuit components.
- Never try to speed up the defrosting process by mechanical means. Avoid any other means not recommended by the manufacturer.
- Always keep the front protective grille in place.
- Clean the appliance very carefully, using a soft brush, compressed air or suitable vacuum equipment to avoid damaging the heat exchangers.
- Place the appliance in a large room to avoid the formation of an explosive gas-air mixture in case of leakage. The room should have a minimum of 1 m³ for every 8 g of refrigerant charge. This information can be found on the data plate on the back of the appliance.
- Never turn on the appliance if you suspect that it is damaged, if it produces a strange noise, or is functioning abnormally. Consult your distributor or the technical service.
- Repairs should always be carried out by qualified personnel, using original spare parts for the appliance.
- Before unplugging the appliance, always turn it off using the switch on the control panel.
- If you detect gas or liquid leaks from the cooling circuit, avoid any ignition sources such as flames or sparks. Do not turn on or unplug any electrical appliance and ventilate the room for a few minutes.



! Not complying with safety measures may result in injuries due to contact with gas and serious accidents due to fire or explosion.



! Irresponsible handling of appliance components can lead to serious accidents.

2 WARRANTY

- The device and its component parts are guaranteed one year from the date of sale. The warranty covers replacement (freight prepaid) of the defective part or parts, provided that the defect is not due to misuse.
- The warranty does not cover labour for replacing parts.
- The warranty does not cover, even within the warranty period, breakdowns or breakage of parts due to operation of the cabinet in working conditions other than those set out in this manual, and the characteristics for each model listed in the catalogue (including power failures, high ambient temperatures, glass, lighting).
- Returns **MUST BE AUTHORISED IN ADVANCE** by the manufacturer and must include the original packaging or similar.
- The manufacturer's warranty excludes any loss resulting from component failure.

3 DESCRIPTION AND IDENTIFICATION

3.1 STRUCTURAL PARTS

1. Worktop
2. Seal
3. Guide
4. Feet
5. Dixell thermostat
6. Condenser
7. Compressor
8. Automatic evaporation
9. Evaporator
10. Switch
11. Carel thermostat
12. Shelf holder
13. Wheel

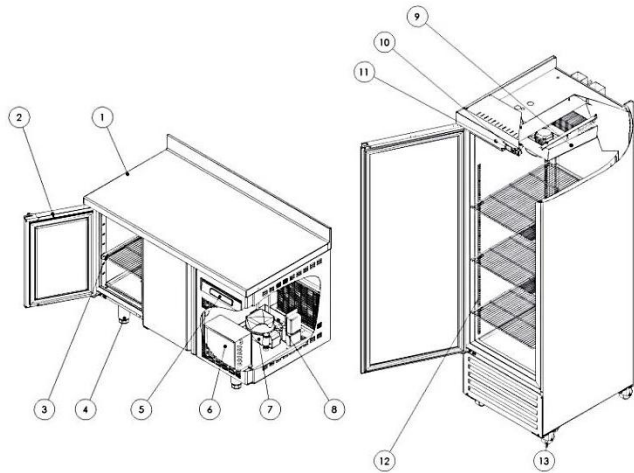

3.2 STRUCTURAL PARTS

- The entire food storage compartment is made of non-toxic materials approved by the Spanish Food Code.
- All accessories and protections comply with the same requirement, including the fixings, which are made of stainless steel or zinc-plated.
- 40 kg/m³ expanded polyurethane insulation with HFO blowing agent

3.3 DATA PLATE

The cabinet, model and serial number identification are given on the data plate or technical data sheet on all products.

As well as identifying the appliance, the plate also gives its refrigerant gas and required voltage.

 CORECO		E.S. 14900-LUCENA (CORDOBA)					
		Made in Spain (E.U.)					
Nº SERIE Serial Mode							
MODELO Model		AÑO CONSTRUCCION Production Year					
GAS REFRIGERANTE Refrigerant Gas		CARGA REFRIGERANTE Refrigerant Charge ±10% (g)					
PCA/GWP PCA/GWP		TON CO2 EQ. Ton CO2 equivalent					
AGENTE EXPANSOR AISLAMIENTO Insulation expansion agent							
Tª TRABAJO (Cº) Working Temperature(C°)		CLASE CLIMATICA Climatic Class					
Potencia Frigorifica (W): Cooling Capacity (W)		Potencia Nominal (W): Nominal Power (W)					
Tension (V): Voltage(V)		Frecuencia (Hz): Frequency (Hz)					
POTENCIA LUMINARIA (W) Luminaire Power (W)		INTENSIDAD (A) Intensity (A)					
SISTEMAS CALEFACTORES (W) Heating Systems Power (W)							
Equipo:		Refrigerante:				g (±10%)	
Potencia Frigorifica (W):		Tension (V):		v		Frecuencia (Hz):	
Potencia Nominal (W):		Consumo:					

Nº SERIE:	MODELO:
------------------	----------------

4 INSTALLATION AND ASSEMBLY

- The cabinet should not be tipped up or laid down. If necessary, some appliances may be tipped up on the side indicated on the packaging but never on the other side.
- It is advisable to unpack it on a firm, flat, stable floor. To move it to the installation site, use a wheelbarrow or pallet truck. Do not drag it across the floor. Ensure that the floor is not uneven.
- Once it is in position, remove the packaging, leaving the unit free of all coverings and wrappings, avoiding knocks to the appliance. You can now level the appliance by screwing each foot up or down. When it is level, remove the protective film from the stainless steel using a non-sharp tool.
- In its permanent place, ensure there is a gap of 7 cm between it and the back wall and at least 7 cm each side.
- The unit is equipped with a cleaning drain which you should connect to a mains drain or a removable tray.

4.1 INITIAL CLEANING

- First, remove the protective film from the pre-cut steel using a non-sharp tool. The first cleaning should be done with a cloth dampened with water and neutral soap. **DO NOT USE DETERGENTS OR ABRASIVE PRODUCTS.** Take special care not to wet the electrical parts.
- Absolutely avoid using tools or objects that could scratch or damage the unit.
- To clean the outside of the cabinet (which we recommend you do daily), use a damp cloth.
- Once clean and dry, insert the accessories in the appropriate places.

WARNING

When cleaning STAINLESS STEEL, do not use iron or nickel scourers or even leave them resting on the surfaces, as they can leave ferrous residues that stick and cause rust due to contamination, compromising hygiene.

4.2 LEVELLING

Ensure that the unit is correctly levelled by adjusting the height of the feet.

- Right turn: lower.
- Left turn: raise.

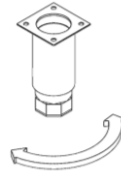

4.3 SHELF ASJUSTMENT GUIDES

1. Choose the hole (1) at the desired height in the back support.
2. Insert the guide into the hole at the front (1).
3. Insert the front side tab into the front support hole (2).

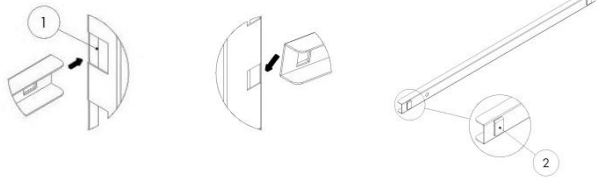

INSTALLING THE CLIPS

4. Select the hole (1) at desired height.
5. Insert the pin (2) into the hole (1).
6. Pinch the clip with your hand.
7. Insert the lower pin (3) two holes lower (4).

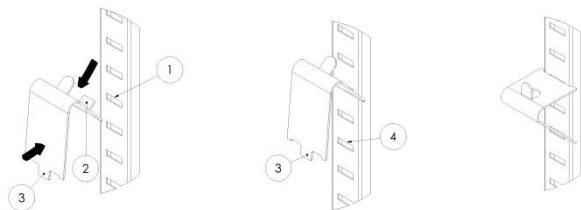

5 START-UP

5.1 CHECKS

- Check that the mains voltage and frequency match those indicated on the unit's data plate.
- Never use the unit in corrosive or fire-hazard atmospheres.
- Check for any damage to the unit during transport. The manufacturer cannot be held liable for any damage during storage or caused by improper storage.
- Check the operation of the unit's moving parts.
- Check the state of the control panel, electrical wiring and connections.
- Check that the interior and adjoining fittings are present.

5.2 GENERAL WIRING

- Check that the power cable is not damaged.
- If the power cable is damaged, replace it with another H05-VV-F or H05-VVH2-F type. This repair must be performed by qualified technical personnel.
- The mains power installation for the cabinet must have EARTHING and proper protection with a differential magneto-thermal switch.
- The cross-section of the mains power supply cable must be appropriate for the appliance's consumption.
- If several units are installed in line, they should be connected to the mains separately. Avoid using extension cables or multi-plug adaptors.
- The manufacturer declines all responsibility in case of non-observance of any of the above points.

5.3 SWITCHING ON CAREL THERMOSTAT

- Once the inside of cabinet has been cleaned, connect it to the mains and turn the switch to position I (the switch should light up).



- The thermostat display indicates the air temperature inside the cabinet.
- If the message "OFF" appears on the display, press the button  to turn the thermostat on.
- Three minutes after the thermostat has been on, the compressor running LED should light up continuously.
- Initially, the thermostat displays room temperature. As the machine continues operating, it will fall until it reaches the operating temperature.
- Leave the appliance running until it reaches the set-point temperature before loading the product (0-3°C for refrigeration appliances and -20°C for frozen food storage). Important: For frozen food storage appliances, ensure that food is frozen first.

5.4 DIXELL THERMOSTAT

- Once the inside of the cabinet has been cleaned, connect it to the mains supply. The display lights up. If OFF is displayed, press the button .
- The display shows the temperature inside the compartment.
- Put the product in the compartment once the appliance reaches the set-point temperature (0-3°C for refrigeration appliances and -20°C for frozen food storage). Important: For frozen food storage appliances, ensure that food is frozen first.



5.4.1 Dixell thermostat keypad



To display or modify the set point. In programming mode, select or confirm a setting.



(SBR) To start a defrost.



(UP): To display the maximum temperature. In programming mode, it scrolls through the settings codes or increases the setting.



(DOWN): To display the minimum temperature. In programming mode, it scrolls through the settings codes or decreases the setting.



Switches the device on and off when **onF=off**



Turns the light on and off when **oA3 = Lig**

5.4.2 Dixell key combinations



Press together to lock or unlock the keypad.



Press together to enter programming mode.



Press together to exit programming.

5.4.3 Dixell display symbols

LED	MODE	MEANING
	On	Compressor on
	Flashing	Compressor anti-short-cycle time on
	On	Defrost on
	Flashing	Defrost on
	On	Drain on
	Flashing	Fan delay after defrosting in progress
	On	A temperature alarm was signalled
	On	Light on
°C/°F	On	Units of measure
°C/°F	Flashing	Programming

5.4.4 Dixell automatic keypad lock

To prevent accidental changes to the controller settings, the keypad locks automatically when no key has been pressed for 30 seconds. The message "LoC" flashes on the display for a few seconds before locking the keypad.

5.4.5 Unlocking Dixell keypad



Press together to lock or unlock the keypad.

6 OPERATING CONDITIONS AND LIMITATIONS

- Each unit is designed for a specific temperature range.
- Select the temperature taking account of the following considerations:
 - Type of product to be refrigerated or preserved.
 - Room temperatura.
 - Frequency door is opened.

REFRIGERATION (+ 0 a +10° C.)	Intended for storing fresh and pre-cooked foods and for refrigerating drinks.
FROZEN FOOD STORAGE (-21 a -15° C.)	They store previously frozen products over long periods.
FISH COMPARTMENT (-5 A -1° C.)	For keeping fresh fish covered with ice for short periods.

- Although you can select and reprogramme the temperature using the thermostat, never do so, as this could cause the appliance to malfunction, altering the purpose for which it was programmed.
- The user is liable for any damage caused by failure to comply with the observation described in the preceding point.
- Models intended for frozen storage are suitable for storing frozen products but not for initial freezing.
- The operating limits given for the appliance are applicable for its climate class:

Climatic class	Dry bulb temperature °C	RH %
0	20	50
1	16	80
2	22	65
3	25	60
4	30	55
6	27	70
5	40	40
7	35	75
8	23.9	55

7 RECOMMENDATIONS

- We recommend waiting until the compartment reaches its operating temperature before putting in any product.
- For best performance, avoid putting in hot food and beverages in open containers
- Use airtight containers to protect food and its aroma. Position food in a way that allows good air circulation, respecting the maximum load shown in the compartment.



- Avoid opening the doors too often, as far as possible, and above all, avoid leaving them open.
- Avoid placing sheets of cardboard or paper on the shelves, as this obstructs air circulation.
- When the unit is to be turned off for a long time, the following steps are recommended:
 - Remove products from inside the refrigerator.
 - Turn off the main switch and unplug the unit.
 - Clean the unit inside and outside.
 - Leave the door ajar to allow air to circulate and avoid bad smells.

8 PRECAUTIONS

- Although the unit is guaranteed to be stable, even with the doors open, never lean on the doors.
- Do not leave the cabinet outdoors.
- Do not alter the data plate or instructions provided by the manufacturer.
- Do not touch the appliance with wet or damp hands or feet.
- Do not touch the appliance while barefoot.
- Do not pull on the cable to unplug the unit.
- Avoid using adaptors, extension leads or multi-plug adaptors.
- Before performing any cleaning or maintenance operation, disconnect the unit from the mains by switching off the main switch and unplugging it.
- **NEVER** allow handling by children or persons with mental, sensory or learning disabilities. The same applies to persons who need supervision or instruction due to lack of experience or knowledge.
- Do not disassemble the protection of the moving parts without first disconnecting the machine from the mains.
- Take the necessary precautions before handling the condenser area, as some parts may be hot, so there is a risk of burns.
- In appliances with metal drawers, it is not advisable to load them with more than 30kg per drawer or 25kg in plastic boxes, and in any case, the load should be evenly distributed. Likewise, do not sit or lean on the drawers.

9 MAINTENANCE



Before proceeding with any cleaning operation, you must proceed to disconnect the furniture from the power outlet.

The unit has a drain for easier cleaning. When cleaning, you must remove the drain plug and clean the drain to prevent clogging with solids.

The proper functioning and lifespan of the unit depend largely on correct maintenance carried out periodically.

The manufacturer disclaims any liability for non-compliance with the procedures described in this manual.

- **GAS CONDENSER**

Incorrect maintenance and not cleaning the gas condenser adequately can considerably reduce the refrigeration unit's performance and shorten the life of the compressor. The cleaner the condenser fins are, the lower the energy consumption.

This work should always be done by a technical assistance service. If you are unsure, please contact your distributor. We recommend carrying out this operation at least every three months and at the beginning of each summer.



The cleaning of the gas condenser should be done with the equipment unplugged.

To remove dirt deposited between the condenser fins, any of the following procedures are recommended:

- Use a brush with soft bristles.
- Use a suitable vacuum cleaning device.
- Use compressed air to remove the dirt, taking care not to bend the exchanger's fins.

- **EVAPORATORS**

Defrosting is essential for optimum temperature transfer. Machines with a digital controller perform defrosting automatically. If ice builds up in the evaporator of refrigerators with no digital controller, turn off the machine to remove the ice from the exchanger.

- **AUTOMATIC EVAPORATION TRAY**

Some units have an automatic evaporation tray for the water from defrosting the evaporator. The number and duration of refrigeration unit defrosts are factory set. The user must not change this setting.

- **DOOR SEAL**

The door seal around the refrigerator compartment doors prevents the ingress of external elements.

A magnetic strip inside the rubber seal strip holds it against the cabinet frame. Over time, grit particles may become stuck by the magnetic effect, which may oxidise, causing stains.

We recommend keeping the gasket free of foreign bodies that may produce rust and oily deposits, which may degrade the gasket rubber material over time.

10 TEST RUNS

10.1 Checking for malfunction

Some malfunctions may have simple causes that the user can solve, so we recommend that you perform the following checks before calling in a specialised technician:

The device does not work:

- Check that it is correctly connected to the mains.
- Comprobar que la tensión de la toma de red es la indicada en la placa matrícula.

10.2 The appliance does not reach the cooling temperature

- Check that there is no heat source nearby or that it is not exposed to direct sunlight.
- Check that the louvres of the condensing unit are not obstructed.
- Check the set point. Check that the meat is correctly positioned and not blocking the air outlets from the internal fan. Check that the meat has been in the cabinet long enough to cool sufficiently.
- Check for ice on the evaporator.
- Check that the condenser is not clogged.
- Check that the unit is operating under normal conditions.
- Check that it is not exposed to drafts.
- Check that the ambient temperature and humidity do not exceed the levels stated on the nameplate. See the table of climate classes in Section 6, *Operating Conditions and Limitations*.

10.3 In case of strange or excessive noise

- Check that the cabinet is level. Poor levelling may cause vibration.
- Check that no objects rub against any of the refrigerator's moving parts.
- **NOISE TEST:** Carry out noise tests in a room with no noise-absorbing elements and away from large obstacles. If the results of these tests are negative, please contact the service department in your area and provide the following information on the model, serial number and license plate number indicated on the data plate.

11 DISPOSAL



Disposal

The refrigerated cabinet contains polyurethane foam, oil, plastic elements, metal parts and electrical and electronic components.

At the end of the cabinet's useful life, it must be collected for destruction or partial recovery. The user is responsible for delivering it to the collection centre specified by the local authority for professional WEEE recovery and recycling, always in compliance with applicable legal provisions.

The manufacturer is responsible for making the recovery, disposal and end-of-life treatment of the product feasible, either directly or through a collective system.

If the regulations are violated, specific sanctions may be applied, as established autonomously according to the legislation of each EC member state and binding on all those who are subject to such regulations.



Dismantling the cabinet

While complying with each country's waste disposal regulations and fully respecting the natural environment, we recommend sorting the different cabinet parts by material so they can be disposed of separately or recovered.

If the product contains R290 or R-600a refrigerant inside the refrigerant circuit, the refrigerant charge can be released outside and does not contribute to global warming.

To release the refrigerant charge mentioned in the previous paragraph, it must be done outdoors (in the open).



RoHS Declaration of Conformity

Hereby declares that the refrigerated cabinet referred to in this manual complies with the requirements of Directive 2002/95/EC (RoHS).

In all homogeneous materials used in its manufacture, the possible presence of lead, mercury, hexavalent chromium, polybrominated biphenyls (PBB), and diphenyl ether (PBDE) is less than 0.01% by weight. This declaration is based on those by our suppliers of raw materials and components.



CORECO

Ctr. Córdoba – Málaga, km 80'800
14.900 – Lucena (Córdoba) España

Tel.: +34 957 50 22 75

Fax: +34 957 51 42 98

Info@coreco.es

www.coreco.es



CORECO

 manuel d'utilisation

Manuel d'utilisation
Traduction des instructions originales
FRANÇAIS



DECLARACIÓN DE CONFORMIDAD

DECLARATION OF CONFORMITY / DÉCLARATION DE CONFORMITÉ

Directiva(s) del Consejo con la(s) que se declara conformidad:

Council Directive(s) to which conformity is declare: / Directive (s) du Conseil dont la conformité est déclarée:

1. Machinery: **Directive 2006/42/EC**
2. EMC: **Directive 2014/30/UE**
3. RoHS: **Directive 2011/65/UE + Directive 2015/863/UE**
4. Ecodesign: **2009/125/UE**

Reglamentos declarados / *Declared regulations / Règlements déclarés:*

2015/1094 /// 2015/1095 /// 1935/2004 /// 2017/1369

Aplicación de las Normas / *Application of the Standards / Application des normes:*

EN 60335-1:2012+A11:2014+A13:2017+A1:2019+A14:2019+A2:2019+A15:2021+A16:2023

EN IEC 60335-2-89:2022 + A11:2022

EN 55014-1:2006+A1:2009+A2:2011 / EN 55014-2:1997+AC: 1997+A1:2001+A2:2008

EN 61000-3-2:2006 + A1:2009+A2:2009

EN 61000-3-3:2013

EN 63000:2018

EN ISO 22041:2019/A1:2019

Fabricante / *Manufacturer's name / Fabricant:* **CORECO** S.A
CIF: A14071559

Dirección / *Manufacturer's address / Adresse:* **CTRA. CÓRDOBA-MÁLAGA Km
80.800 LUCENA (CÓRDOBA),
SPAIN**

Tipo de equipo / *Type of equipment / Type
d'équipement:* **USO PROFESIONAL**

Marca / *Trade / Marque:* **CORECO**

Nosotros declaramos bajo nuestra exclusiva responsabilidad que el equipo especificado cumple con la(s) Directiva(s) y Norma(s) mencionadas

We hereby declare under our sole responsibility that the specified equipment is in conformity with the above Directive(s) and Standard(s)

Nous déclarons sous notre seule responsabilité que le matériel est conforme aux spécifié Directive (s) et Standard (s) mentionné

MANUELS D'UTILISATION

1. AVERTISSEMENT
2. GARANTIE
3. DESCRIPTION ET IDENTIFICATION
4. INSTALLATION ET MONTAGE
5. MISE EN MARCHÉ
6. CONDITIONS ET LIMITES D'UTILISATION
7. RECOMMANDATIONS
8. PRÉCAUTIONS
9. ENTRETIEN
10. ESSAIS DE FONCTIONNEMENT
11. ESSAIS DE FONCTIONNEMENT

1 AVERTISSEMENT



AVANT DE METTRE L'APPAREIL EN SERVICE, LISEZ ATTENTIVEMENT LES INSTRUCTIONS DE CE MANUEL.

Conservez ce manuel en lieu sûr pour vous y référer ultérieurement. En cas de perte, demander une nouvelle copie en indiquant le modèle, le numéro de série et la date d'achat.

En cas de vente ou de cession de l'appareil, fournissez ce manuel au nouvel utilisateur. CET APPAREIL EST EXCLUSIVEMENT DESTINÉ À UN USAGE PROFESSIONNEL ET IL DOIT ÊTRE UTILISÉ PAR DU PERSONNEL QUALIFIÉ.



- **AVERTISSEMENT** : L'emplacement doit être choisi, et l'installation ainsi que les réparations ou les transformations et l'accès à toute pièce électrique de l'armoire doivent toujours être effectués par un **TECHNICIEN AGRÉÉ**, conformément à la réglementation en vigueur dans chaque pays, dégageant le fabricant de toute responsabilité pour toute installation incorrecte.
- **AVERTISSEMENT** : Le fabricant suppose que le technicien qui effectue l'installation et l'utilisateur de l'appareil possèdent la formation élémentaire pour comprendre le présent manuel et connaissent les principales normes d'hygiène et de sécurité.
- **AVERTISSEMENT** : Une installation ou un réglage incorrects, un entretien ou une maintenance inappropriés de l'appareil, ainsi que toute manipulation de celui-ci peuvent entraîner des dommages matériels et des blessures.
 - **AVERTISSEMENT** : En cas de panne, appelez le service d'assistance technique.
 - **AVERTISSEMENT** : NE tentez PAS de le réparer vous-même et ne faites pas appel à du personnel non qualifié ou non agréé.
 - **AVERTISSEMENT** : Si le cordon d'alimentation est endommagé, il doit être remplacé par le fabricant, son centre de service agréé ou un personnel qualifié afin d'éviter tout danger.
 - **AVERTISSEMENT** : Afin de réduire les risques d'incendie, cet appareil doit être installé uniquement par une personne qualifiée.
 - **AVERTISSEMENT** : Utilisez des pièces de rechange d'origine, sans quoi la garantie sera annulée.
 - **AVERTISSEMENT** : Pour procéder aux opérations de maintenance, l'armoire réfrigérée doit être débranchée du réseau électrique au niveau du dispositif de déconnexion ou de l'interrupteur principal.
 - **AVERTISSEMENT** : N'utilisez PAS de produits abrasifs, corrosifs, acides, solvants et détergents à base de chlore pour le nettoyage, car ils endommageraient l'appareil.
 - **AVERTISSEMENT** : NE stockez PAS de substances explosives telles que des bombes aérosol de répulsif inflammable dans cet appareil.
 - **AVERTISSEMENT** : Veillez à éviter toute obstruction des ouvertures de ventilation dans l'enceinte de l'appareil ou dans la structure du châssis.
 - **AVERTISSEMENT** : N'utilisez PAS de dispositifs mécaniques ou d'autres méthodes pour accélérer le processus de dégivrage, autres que ceux recommandés par le fabricant.
 - **AVERTISSEMENT** : N'utilisez PAS d'appareils électriques à l'intérieur des compartiments de conservation des aliments, sauf s'ils sont recommandés par le fabricant.
- **AVERTISSEMENT** : Le niveau de pression acoustique d'émission pondéré A est inférieur à 70 dB(A).



- **AVERTISSEMENT** : La charge maximale supportée par étagère est de 25 kg, répartie uniformément sur toute la surface de la grille.



LE NON-RESPECT DE CES RÈGLES OU L'UTILISATION INCORRECTE DE L'APPAREIL LIBÈRE LE FABRICANT DE TOUTE GARANTIE OU EXCLUT TOUTE RÉCLAMATION ÉVENTUELLE.

LES POINTS SUIVANTS SONT À LA CHARGE DE L'UTILISATEUR:

- Des locaux adaptés aux besoins de l'armoire achetée.
- Un réseau d'alimentation électrique conforme à la réglementation en vigueur et adapté aux besoins de consommation et de sécurité de l'appareil.
- Le matériel nécessaire au nettoyage de l'armoire.
- Un point d'eau ou d'évacuation si nécessaire pour l'installation de l'armoire réfrigérée.

LE FABRICANT DÉCLINE TOUTE RESPONSABILITÉ DANS LES CAS SUIVANTS

- Une utilisation inappropriée de l'armoire achetée.
- Des dommages éventuels aux personnes ou aux biens causés par une installation incorrecte.
- L'installation n'a pas été effectuée conformément aux procédures décrites dans ce manuel.
- Des défauts dans l'alimentation électrique.
- Des modifications ou interventions non autorisées.
- L'utilisation de pièces de rechange non spécifiques au modèle.
- Le non-respect total ou partiel des instructions.
- Des incidents causés par le transporteur ou lors du déplacement de l'appareil sur son lieu d'installation.

EN CAS DE DOUTE, CONTACTEZ LE DISTRIBUTEUR.

AUTRES AVERTISSEMENTS:

- **AVERTISSEMENT** : Ne pas endommager le circuit du réfrigérant.
- **AVERTISSEMENT** : Cet appareil peut être utilisé par des enfants de 8 ans et plus, ainsi que par des personnes ayant des capacités physiques, sensorielles ou mentales réduites, ou un manque d'expérience et de connaissances, à condition qu'elles soient surveillées ou qu'elles aient reçu des instructions concernant son utilisation en toute sécurité et qu'elles comprennent les risques encourus.
- **AVERTISSEMENT** : Le nettoyage et l'entretien ne doivent pas être effectués par des enfants sans surveillance.

Avis important pour les produits utilisant du R-600a/R290

Cet appareil peut être fourni avec les réfrigérants R290/R600a. Pour connaître le type et la charge de réfrigérant, reportez-vous à la plaque signalétique à l'arrière de l'appareil.

En tant que réfrigérants, l'isobutane (R-600a) et le propane (R290) présentent les avantages suivants:

Haute efficacité énergétique, potentiel d'appauvrissement de la couche d'ozone (PACO) et potentiel de réchauffement de la planète (PRP) minimes.

Le R-600a et le R290 sont très respectueux de l'environnement, mais il s'agit aussi d'un gaz combustible. Il faut donc faire preuve d'une extrême prudence lors de la manipulation de l'appareil.

Mesures de sécurité:

- Évitez de manipuler ou d'endommager les composants du circuit de refroidissement.
- N'utilisez jamais de dispositifs mécaniques pour accélérer le processus de dégivrage. Évitez toute autre méthode non recommandée par le fabricant.
- Gardez toujours la grille de protection avant en place.
- Nettoyez l'appareil avec précaution, à l'aide d'une brosse souple, d'air comprimé ou d'un appareil d'aspiration approprié pour les échangeurs de chaleur afin de ne pas les endommager.
- Positionnez l'appareil dans un local spacieux pour éviter la formation d'un mélange explosif de gaz et d'air en cas de fuite. Le volume de la chambre doit être d'au moins 1 m³ pour 8 g de charge de réfrigérant. Cette dernière est indiquée sur la plaque signalétique située à l'arrière de l'appareil.
- Ne mettez jamais l'appareil en marche si vous pensez qu'il est endommagé, s'il émet un bruit étrange ou s'il fonctionne anormalement. Consultez votre distributeur ou votre service technique
- Les réparations doivent toujours être effectuées par du personnel qualifié, en utilisant des pièces de rechange d'origine pour l'appareil.
- Avant de débrancher le cordon d'alimentation, éteignez toujours l'appareil au niveau de l'interrupteur situé sur le tableau de commande.
- Si des fuites de gaz ou de liquide sont détectées dans le circuit de refroidissement, évitez toutes les sources possibles d'inflammation telles que les flammes ou les étincelles. N'allumez et ne débranchez aucun appareil électrique, et aérez la pièce pendant quelques minutes.



! Le non-respect des mesures de sécurité peut occasionner des blessures dues au contact avec le gaz et des accidents graves par incendie ou explosion.



! La manipulation irresponsable des composants de l'équipement peut entraîner des accidents graves.

2 GARANTIE

- L'appareil et les pièces qui le composent sont garantis pendant un an à compter de la date de vente, et cette garantie couvre le remplacement (franco de port) de la ou des pièces défectueuses, à condition que le défaut ne soit pas dû à une mauvaise utilisation.
- La garantie ne couvre pas la main-d'œuvre pour le remplacement des pièces.
- Même pendant la période définie, la garantie ne s'applique pas en cas de pannes ou ruptures de pièces causées du fait de conditions d'utilisation de l'appareil différentes de celles présentées dans ce manuel et des caractéristiques particulières de chaque modèle figurant dans le catalogue (pannes de courant, températures ambiantes élevées, vitrage, éclairage, etc.).
- Les retours **DOIVENT ÊTRE AUTORISÉS AU PRÉALABLE** par le fabricant et doivent être effectués dans l'emballage d'origine ou similaire.
- La garantie du fabricant exclut toute perte résultant de la défaillance d'un composant.

3 DESCRIPTION E IDENTIFICATION

3.1 ÉLÉMENTS CONSTITUTIFS

1. Plan de travail
2. Coupe-froid
3. Guide
4. Patte
5. Thermostat Dixell
6. Condenseur
7. Compresseur
8. Évaporation automatique
9. Évaporateur
10. Changer
11. Thermostat Carel
12. Clips
13. Roue

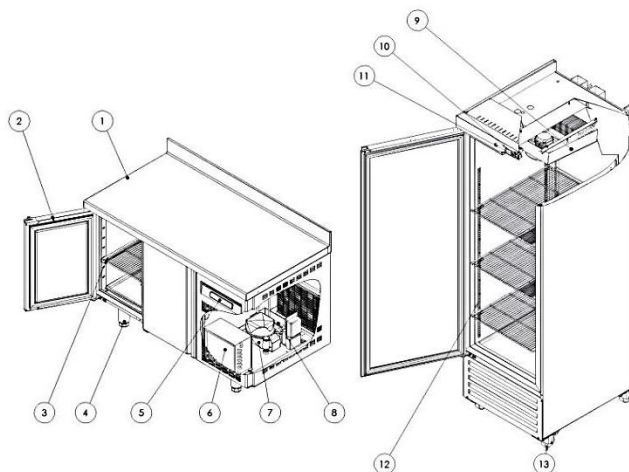

3.2 ÉLÉMENTS CONSTITUTIFS

- L'ensemble du compartiment de stockage des aliments est constitué de matériaux non toxiques approuvés par le code alimentaire espagnol.
- Tous les accessoires ou protections répondent à la même exigence, y compris la visserie, qui doit être en acier inoxydable ou zinguée.
- Isolation en polyuréthane expansé injecté 40 kg/m3 avec agent d'expansion HFO.

3.3 PLAQUE SIGNALÉTIQUE

L'identification de l'appareil, le modèle et le numéro de série figurent sur la plaque signalétique ou la fiche technique présente sur tous les produits.

Outre les informations d'identification de l'armoire, elle contient les données relatives au gaz réfrigérant et à la tension électrique à laquelle l'appareil doit être raccordé.

 E.S. 14900-LUCENA (CORDOBA) Made in Spain (E.U.)		
N° SERIE <small>Serial Mode</small>		
MODELO <small>Model</small>	AÑO CONSTRUCCION <small>Production Year</small>	
GAS REFRIGERANTE <small>Refrigerant Gas</small>	CARGA REFRIGERANTE <small>Refrigerant Charge ±10% (g)</small>	
PCA/GWP <small>PCA/GWP</small>	TON CO2 EQ. <small>Ton CO2 equivalent</small>	
AGENTE EXPANSOR AISLAMIENTO <small>Insulation expansion agent</small>		
Tª TRABAJO (C°) <small>Working Temperature(C°)</small>	CLASE CLIMATICA <small>Climatic Class</small>	
Potencia Frigorifica (W): <small>Cooling Capacity (W)</small>	Potencia Nominal (W): <small>Nominal Power (W)</small>	
Tension (V): <small>Voltage(V)</small>	Frecuencia (Hz): <small>Frequency (Hz)</small>	
POTENCIA LUMINARIA (W) <small>Luminaire Power (W)</small>	INTENSIDAD (A) <small>Intensity (A)</small>	
SISTEMAS CALEFACTORES (W) <small>Heating Systems Power (W)</small>		
Equipo:	Refrigerante:	<small>g (±10%)</small>
Potencia Frigorifica (W):	Tension (V):	Frecuencia (Hz):
Potencia Nominal (W):	Consumo:	

N° SERIE:	MODELO:
------------------	----------------

4 INSTALLATION ET MONTAGE

- L'appareil ne doit pas basculer. Si nécessaire, certains appareils peuvent basculer du côté indiqué sur l'emballage, jamais de l'autre côté.
- Il est conseillé de le déballer sur un sol solide, plat et stable. Un chariot ou un transpalette peuvent être utilisés pour faciliter son déplacement vers le lieu d'installation. Il ne doit pas être traîné au sol. Veillez à ce que le sol ne soit pas inégal.
- L'emballage doit être retiré, laissant l'appareil totalement découvert et sans emballage. Évitez tout choc sur l'appareil. Il peut maintenant être mis de niveau en vissant ou dévissant les pieds. Lorsqu'il est de niveau, retirez le film de protection de l'acier inoxydable à l'aide d'un objet non tranchant.
- Une fois sur son emplacement définitif, veillez à conserver un espace d'au moins 7 cm avec le mur à l'arrière et de 7 cm sur les côtés.
- L'appareil est équipé d'une évacuation de nettoyage. Il est conseillé de la raccorder à une alimentation secteur ou à un bac amovible.

4.1 PREMIER NETTOYAGE

- Retirez tout d'abord le film protecteur de l'acier prédécoupé à l'aide d'un objet non tranchant. Le premier nettoyage doit être effectué avec un chiffon imbibé d'eau et de savon neutre. **N'UTILISEZ PAS DE DÉTERGENTS OU DE PRODUITS ABRASIFS**, en veillant particulièrement à ce que les parties électriques n'entrent pas en contact avec l'eau.
- Évitez absolument d'utiliser des outils ou éléments susceptibles de rayer ou d'endommager l'appareil.
- Il est recommandé de nettoyer l'extérieur de l'armoire quotidiennement avec un chiffon humide.
- Une fois propre et sec, insérez les accessoires aux emplacements appropriés.

ATTENTION

N'utilisez pas d'éponges en fer ou en nickel pour nettoyer l'ACIER INOXYDABLE, et ne les laissez pas reposer sur les surfaces, car les dépôts ferreux peuvent y adhérer et provoquer la formation de rouille par contamination, compromettant ainsi l'hygiène.

4.2 MISE DE NIVEAU

Vérifiez la bonne mise de niveau de l'appareil en réglant la hauteur des pieds.

- Rotation à droite: réduire la hauteur.
- Rotation à gauche: augmenter la hauteur.

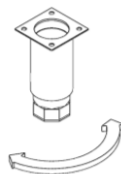

4.3 RÉGLAGE DES ÉTAGÈRES

RAILS

1. Choisissez l'encoche (1) à la hauteur souhaitée dans la crémaillère arrière.
2. Insérez la glissière par l'avant dans l'encoche (1)
3. Insérez la clavette avant latérale (2) dans l'encoche de la crémaillère avant

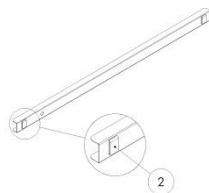
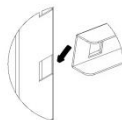
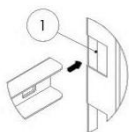

POSITIONNEMENT DES CLIPS

4. Choisissez l'encoche (1) à la hauteur souhaitée
5. Insérez la goupille (2) dans le trou (1)
6. Pincez le clip à la main
7. Insérez la goupille (3) inférieure deux trous plus bas (4)

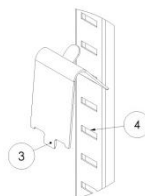
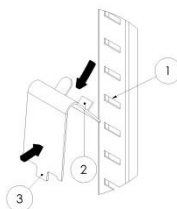

5 MISE EN MARCHÉ

5.1 VÉRIFICATION

- Vérifiez que la tension et la fréquence du réseau correspondent à celles indiquées sur la plaque signalétique de l'appareil.
- L'appareil ne doit pas être utilisé dans des atmosphères agressives ou présentant un risque d'incendie.
- Vérifiez que l'appareil n'a pas été endommagé lors du transport. Le fabricant décline toute responsabilité en cas de dommages subis pendant le transport ou causés par un stockage inapproprié.
- Vérifiez le fonctionnement des pièces mobiles de l'appareil.
- Vérifiez l'intégrité du tableau de commande, du câblage électrique et des branchements.
- Vérifiez la présence des aménagements intérieurs et des accessoires.

5.2 CÂBLE GÉNÉRAL

- Assurez-vous que le cordon d'alimentation n'est pas endommagé
- Si le cordon d'alimentation est endommagé, il doit être remplacé par un autre de type H05-VV-F ou H05-VVH2-F. Cette réparation doit être effectuée par un technicien qualifié.
- Il est essentiel que l'installation électrique sur laquelle l'armoire doit être branchée dispose d'une PRISE DE TERRE ainsi que des disjoncteurs magnétothermique et différentiel appropriés.
- Le réseau d'alimentation électrique doit avoir la section appropriée pour la consommation de l'appareil.
- Si plusieurs appareils sont installés alignés, ils doivent être branchés au réseau séparément, en évitant d'utiliser des rallonges ou des prises multiples.
- Le fabricant décline toute responsabilité en cas de non-respect de l'une des consignes ci-dessus.

5.3 MISE EN MARCHÉ DU THERMOSTAT CAREL

- Une fois l'intérieur de l'armoire nettoyé, branchez-la sur le réseau électrique et mettez l'interrupteur en position I (l'interrupteur doit être allumé).



- L'écran du thermostat indique la température de l'air à l'intérieur de l'armoire.
- Si le message « OFF » apparaît à l'écran appuyez sur le bouton  pour mettre le thermostat en marche.
- Trois minutes après la mise en marche du thermostat, le voyant du compresseur en marche doit s'allumer fixement.
- La température initiale indiquée sur l'écran du thermostat correspond à la température ambiante. Au fur et à mesure du fonctionnement de l'appareil, elle s'abaissera jusqu'à la valeur de consigne.
- Il est nécessaire que l'armoire atteigne la température de consigne avant d'y placer les produits (0-3 °C dans les armoires réfrigérées et -20 °C dans les appareils de conservation de produits congelés). Important: placez le produit déjà congelé dans les appareils de conservation de produits congelés.

5.4 THERMOSTAT DIXELL

- Une fois l'intérieur de l'armoire nettoyé, branchez-la sur le réseau électrique. L'écran s'allume. Si «OFF» apparaît, appuyez sur le bouton .
- La température à l'intérieur de la chambre est indiquée sur l'écran
- Placez le produit lorsque la température de la chambre atteint la température de consigne de l'appareil (0-3 °C dans les armoires réfrigérées et -20 °C dans les appareils de conservation de produits congelés). Important: placez le produit déjà congelé dans les appareils de conservation de produits congelés.



5.4.1 Boîtier de commande du thermostat Dixell



Permet d'afficher ou de modifier le point de consigne. En mode programmation, sélectionnez un paramètre ou confirmez une valeur.



(SBR) Pour commencer un dégivrage.



(HAUT): Pour afficher la température maximale. En mode programmation, cela permet de faire défiler les codes de paramètres ou d'augmenter leur valeur.



(BAS): Pour afficher la température minimale. En mode programmation, cela permet de faire défiler les codes de paramètres ou de diminuer leur valeur



Allume et éteint l'appareil, lorsque **onF=off**



Allume et éteint la lumière, lorsque **oA3 = Lig**

5.4.2 Combinaison de touches Dixell



Appuyez simultanément pour verrouiller ou déverrouiller le clavier.



Appuyez simultanément pour entrer en mode programmation.



Appuyez simultanément pour sortir de la programmation.

5.4.3 Légende de l'écran Dixell

LED	MODE	OPÉRATEUR
	Allumé	Compresseur actif
	Clignotant	Protection activée contre les cycles courts du compresseur
	Allumé	Dégivrage activé
	Clignotant	Vidange activée
	Allumé	Ventilateurs activés
	Clignotant	Retard du ventilateur après dégivrage en cours
	Allumé	Retard du ventilateur après dégivrage en cours
	Allumé	Lumière allumée
°C/°F	Allumé	Unités de mesure
°C/°F	Clignotant	Unités de mesure

5.4.4 Verrouillage automatique du clavier Dixell

Pour éviter toute modification accidentelle des paramètres du contrôleur, le clavier se verrouille automatiquement après 30 secondes d'inactivité. Un message clignotant « LoC » s'affiche pendant quelques secondes avant le verrouillage.

5.4.5 Déverrouillage du clavier Dixell



Appuyez simultanément pour verrouiller ou déverrouiller le clavier.

6 CONDITIONS ET LIMITES D'UTILISATION

- Chaque appareil est conçu pour une plage de température déterminée.
- La température doit être sélectionnée en tenant compte des facteurs suivants:
 - Le type de produit à réfrigérer ou à conserver.
 - La température ambiante.
 - La fréquence d'ouverture des portes.

RÉFRIGÉRATION (+ 0 a +10° C.)	Convient à la conservation des aliments frais ou précuits ainsi qu'à la réfrigération des boissons.
CONSERVATION DE PRODUITS CONGELÉS (-21 a -15° C.)	Conserve longtemps les produits préalablement congelés.
RAYON POISSONNERIE (-5 A -1° C.)	Conserve sur une courte durée le poisson frais recouvert de glace.

- Bien qu'il soit possible de sélectionner ou de reprogrammer la température à l'aide du thermostat, cela n'est pas conseillé, car cela peut entraîner un dysfonctionnement de l'appareil altérant l'objectif pour lequel il a été programmé. Cette opération ne doit donc jamais être effectuée.
- L'utilisateur de cet équipement sera responsable de tout dommage causé par le non-respect de la consigne décrite au point précédent.
- Les appareils destinés à la conservation de produits congelés ne permettent pas de congeler ces produits.
- Les limites de fonctionnement établies pour cette armoire sont indiquées par la classe climatique.

Classe climatique	Température de l'ampoule sèche °C	RH %
0	20	50
1	16	80
2	22	65
3	25	60
4	30	55
6	27	70
5	40	40
7	35	75
8	23.9	55

7 RECOMMANDATIONS

- Il est recommandé d'attendre que la chambre atteigne sa température de consigne avant d'y placer des produits.
- Pour une performance optimale, évitez d'y introduire des aliments chauds et de boissons non fermées.
- Protégez les aliments et leurs arômes dans des récipients hermétiques, placez-les de manière à permettre une bonne circulation de l'air, en respectant le niveau de charge maximale indiqué à l'intérieur de l'armoire.



- Évitez autant que possible d'ouvrir les portes fréquemment, et surtout, ne les laissez pas ouvertes..
- Évitez de placer des feuilles de carton ou de papier sur les étagères, car cela entraverait la circulation de l'air.
- Si l'appareil doit rester éteint pendant une longue période, il est recommandé de procéder comme suit:
 - Retirez les produits de l'intérieur de l'armoire réfrigérée.
 - Éteignez l'interrupteur principal et débranchez l'appareil.
 - Nettoyez l'intérieur et l'extérieur de l'armoire réfrigérée.
 - Entrouvrez la porte pour permettre la circulation de l'air et éviter ainsi les mauvaises odeurs.

8 PRÉCAUTIONS

- La stabilité est garantie, même lorsque les portes sont ouvertes, mais il est strictement interdit de s'appuyer dessus.
- N'exposez pas l'armoire aux intempéries.
- Ne modifiez pas la plaque signalétique ou les instructions fournies par le fabricant.
- Ne touchez pas l'appareil si vous avez les mains ou les pieds mouillés ou humides.
- Ne touchez pas l'appareil si vous êtes pieds nus.
- Ne tirez pas sur le cordon d'alimentation pour débrancher l'appareil.
- Évitez d'utiliser des adaptateurs, des rallonges ou des prises multiples.
- Avant d'effectuer toute opération de nettoyage ou d'entretien, débranchez l'appareil du réseau électrique en éteignant d'abord l'interrupteur principal, puis en retirant la fiche.
- Il NE doit PAS être manipulé par des enfants, des personnes aux capacités mentales, sensorielles ou psychiques diminuées. Les personnes manquant d'expérience ou de connaissances doivent être supervisées ou recevoir des instructions.
- Ne démontez pas la protection des pièces mobiles sans avoir préalablement débranché l'appareil du réseau électrique.
- Prenez les précautions nécessaires avant de manipuler la zone de condensation, en raison de l'existence de températures élevées dans certains éléments, et du risque de brûlures qui en découle.
- Dans les armoires équipées de tiroirs métalliques, il est déconseillé de les charger avec plus de 30 kg par tiroir ou 25 kg pour les tiroirs en plastique, et dans tous les cas, la charge doit être répartie de manière homogène. Il est également interdit de s'asseoir ou de s'appuyer sur les tiroirs.

9 ENTRETIEN



Avant de procéder à toute opération de nettoyage, vous devez procéder au débranchement du meuble de la prise de courant.

L'appareil est équipé d'une évacuation pour faciliter son nettoyage. Pendant l'opération de nettoyage, il est indispensable de retirer le bouchon de vidange et de nettoyer le drain, afin d'éviter toute obstruction que provoquerait l'entraînement d'éléments solides.

Le bon fonctionnement et la durée de vie de l'appareil dépendent en grande partie de son entretien correct, effectué régulièrement.

Le fabricant décline toute responsabilité en cas de non-respect des procédures observées dans ce manuel.

• CONDENSEUR DE GAZ

Un entretien incorrect et un nettoyage insuffisant du condenseur de gaz du groupe frigorifique peuvent réduire considérablement les performances de l'appareil, et raccourcir la durée de vie du compresseur. Plus les ailettes du condenseur sont propres, plus les économies d'énergie sont importantes.

Dans tous les cas, il est recommandé de faire effectuer ce travail par un technicien spécialisé. En cas de doute, contactez votre distributeur. Il est recommandé d'effectuer cette opération au moins tous les trois mois et au début de l'été.



Le nettoyage du condenseur de gaz doit être effectué avec l'appareil débranché.

Pour éliminer la saleté déposée entre les ailettes du condenseur, il est recommandé d'utiliser l'une des méthodes suivantes:

- Passez une brosse ou un pinceau à poils souples.
- Aspirez la saleté avec un appareil adapté.
- Soufflez de l'air sous pression pour éliminer la saleté, en veillant à ne pas déformer les ailettes de l'échangeur de chaleur.

• ÉVAPORATEURS

Pour un transfert de température optimal, il est nécessaire d'effectuer un dégivrage. Les appareils équipés d'un contrôleur numérique effectuent le dégivrage automatiquement. Les armoires réfrigérées sans contrôleur numérique doivent être arrêtées en cas de formation de glace sur l'évaporateur, afin de dégivrer l'échangeur de chaleur.

• BAC D'ÉVAPORATION AUTOMATIQUE

Certains appareils sont équipés d'un bac d'évaporation automatique pour la récupération de l'eau provenant du dégivrage de l'évaporateur. La durée et le nombre de dégivrages de l'armoire réfrigérée sont réglés en usine. L'utilisateur ne doit pas modifier ce réglage.

• JOINTS D'ÉTANCHÉITÉ

Les joints d'étanchéité ont pour mission d'assurer la fermeture des portes des chambres froides et d'en garantir l'étanchéité face aux éléments extérieurs.

À l'intérieur du caoutchouc du joint, un profilé magnétique adhère au cadre du meuble. Avec le temps, des particules terreuses peuvent se coller sous l'effet de l'aimant, ce qui peut provoquer des taches dues à l'oxydation de ces particules

Il est donc recommandé de maintenir ces joints d'étanchéité exempts de corps étrangers, susceptibles de produire de la rouille, et de dépôts gras qui, à long terme, peuvent altérer le caoutchouc dudit joint.

10 ESSAIS DE FONCTIONNEMENT

10.1 Vérifications des dysfonctionnements

Dans certains cas, les dysfonctionnements potentiels sont dus à des causes simples que l'utilisateur peut résoudre lui-même. Nous vous recommandons donc, avant de demander l'intervention d'un technicien spécialisé, d'effectuer les vérifications suivantes:

L'appareil ne fonctionne pas:

- Vérifiez qu'il est branché correctement au réseau électrique.
- Vérifiez que la tension de la prise électrique correspond à celle indiquée sur la plaque signalétique.

10.2 L'appareil n'atteint pas la température de refroidissement:

- Vérifiez qu'il n'y a pas de source de chaleur à proximité ou qu'il n'est pas exposé au soleil.
- Vérifiez que les grilles du groupe de condensation ne sont pas obstruées.
- Vérifiez le point de consigne.
- Vérifiez que le produit est parfaitement positionné, sans obstruer les sorties d'air du ventilateur interne, et que le temps écoulé depuis sa mise en place est suffisant pour refroidir le produit.
- Vérifiez que l'évaporateur ne contient pas de glace.
- Vérifiez que le condenseur n'est pas obstrué.
- Vérifiez que l'appareil fonctionne dans des conditions normales.
- Vérifiez qu'il n'est pas exposé à des courants d'air.
- Vérifiez que la température et l'humidité ambiantes ne dépassent pas les niveaux indiqués sur la plaque signalétique. Voir le tableau des classes climatiques au point 6 Conditions et limites d'utilisation.

10.3 En cas de bruits étranges ou excessifs :

- Vérifiez que l'armoire est de niveau. Une mise de niveau incorrecte peut provoquer des vibrations.
- Vérifiez qu'aucun objet ne crée de friction avec les pièces mobiles de l'armoire réfrigérée.
- ESSAIS DE BRUIT : Les essais de bruit sont effectués dans une pièce sans matériau insonorisant et sans obstacle majeur à proximité de l'armoire réfrigérée. Si les résultats de ces vérifications sont négatifs, veuillez contacter votre service technique local en indiquant le modèle, le numéro de série et le matricule indiqués sur la plaque signalétique.

11 RETRAIT DU SERVICE



Retrait du service

Les armoires réfrigérées contiennent de la mousse polyuréthane, de l'huile, des éléments en plastique, des pièces métalliques et des composants électriques et électroniques.

Lorsque l'appareil arrive en fin de vie et qu'il doit être retiré du service en vue de son élimination ou du recyclage partiel, l'utilisateur est responsable de sa livraison au centre de collecte indiqué par l'autorité locale en matière de récupération et de recyclage par des professionnels des DEEE, en respectant toujours les dispositions légales en vigueur.

Le fabricant a la responsabilité de permettre la récupération, l'élimination et le traitement du produit en fin de vie, soit directement soit par l'intermédiaire d'un dispositif collectif.

En cas d'infraction à la réglementation, des sanctions spécifiques seront appliquées, définies de manière indépendante selon la législation de chaque État membre de la CE et contraignantes pour tous les acteurs soumis à cette réglementation.



Démontage de l'armoire

Conformément aux normes d'élimination des déchets en vigueur dans chaque pays et dans le plein respect de l'environnement naturel, nous recommandons de trier les différentes pièces de l'armoire en fonction du matériau, de les éliminer séparément ou de les recycler.

Si le produit contient du réfrigérant R290 ou R-600a dans le circuit frigorifique, la charge de réfrigérant peut être rejetée à l'extérieur et ne contribue pas au réchauffement de la planète.

La charge de réfrigérant indiqué au paragraphe précédent doit être rejetée en extérieur.



Déclaration de conformité RoHS

Nous déclarons, sous notre propre responsabilité, que l'armoire réfrigérée à laquelle ce manuel fait référence est conforme aux dispositions de la directive 2002/95/CE/(RoHS).

La présence éventuelle de plomb, de mercure, de chrome hexavalent, de biphényles polybromés (PBB), ainsi que d'éther diphenylique (PBDE) n'atteint pas 0,01 % en poids dans tous les matériaux homogènes utilisés pour sa fabrication. Cette déclaration est basée sur les déclarations de nos fournisseurs de matières premières et de composants.



CORECO

Ctr. Córdoba – Málaga, km 80'800
14.900 – Lucena (Córdoba) España

Telf.: +34 957 50 22 75

Fax: +34 957 51 42 98

Info@coreco.es

www.coreco.es



CORECO



bedienungshandbuch

Bedienungshandbuch
Übersetzung der Originalanweisungen
DEUTSCH



DECLARACIÓN DE CONFORMIDAD

DECLARATION OF CONFORMITY / DÉCLARATION DE CONFORMITÉ

Directiva(s) del Consejo con la(s) que se declara conformidad:

Council Directive(s) to which conformity is declare: / Directive (s) du Conseil dont la conformité est déclarée:

1. Machinery: **Directive 2006/42/EC**
2. EMC: **Directive 2014/30/UE**
3. RoHS: **Directive 2011/65/UE + Directive 2015/863/UE**
4. Ecodesign: **2009/125/UE**

Reglamentos declarados / *Declared regulations / Réglements déclarés:*

2015/1094 /// 2015/1095 /// 1935/2004 /// 2017/1369

Aplicación de las Normas / *Application of the Standards / Application des normes:*

EN 60335-1:2012+A11:2014+A13:2017+A1:2019+A14:2019+A2:2019+A15:2021+A16:2023

EN IEC 60335-2-89:2022 + A11:2022

EN 55014-1:2006+A1:2009+A2:2011 / EN 55014-2:1997+AC: 1997+A1:2001+A2:2008

EN 61000-3-2:2006 + A1:2009+A2:2009

EN 61000-3-3:2013

EN 63000:2018

EN ISO 22041:2019/A1:2019

Fabricante / *Manufacturer's name / Fabricant:*

CORECO

S.A

CIF: A14071559

Dirección / *Manufacturer's address / Adresse:*

**CTRA. CÓRDOBA-MÁLAGA Km
80.800 LUCENA (CÓRDOBA),
SPAIN**

Tipo de equipo / *Type of equipment / Type
d'équipement:*

USO PROFESIONAL

Marca / *Trade / Marque:*

CORECO

Nosotros declaramos bajo nuestra exclusiva responsabilidad que el equipo especificado cumple con la(s) Directiva(s) y Norma(s) mencionadas

We hereby declare under our sole responsibility that the specified equipment is in conformity with the above Directive(s) and Standard(s)

Nous déclarons sous notre seule responsabilité que le matériel est conforme aux spécifié Directive (s) et Standard (s) mentionné

BEDIENUNGSANLEITUNG

1. WARNHINWEISE
2. GARANTIE
3. BESCHREIBUNG UND IDENTIFIZIERUNG
4. INSTALLATION UND MONTAGE
5. INSTALLATION UND MONTAGE
6. NUTZUNGSBEDINGUNGEN UND BESCHRÄNKUNGEN
7. EMPFEHLUNGEN
8. VORSICHTSMASSNAHMEN
9. WARTUNG
10. FUNKTIONSPRÜFUNGEN
11. ENTSORGUNG

1 WARNHINWEISE



BITTE LESEN SIE VOR DER INBETRIEBNAHME DES GERÄTS DIE ANWEISUNGEN IN DIESEM HANDBUCH SORGFÄLTIG DURCH.

Bitte bewahren Sie dieses Handbuch sorgfältig auf, damit Sie bei Bedarf nachschlagen können. BEI VERLUST KANN EIN DUPLIKAT UNTER ANGABE VON MODELL, SERIENNUMMER UND KAUFDATUM ANGEFORDERT WERDEN.

Bitte geben Sie im Falle eines Verkaufs oder einer Überlassung des Geräts dieses Handbuch an den neuen Benutzer weiter.

DIESES GERÄT IST NUR FÜR DEN GEWERBLICHEN GEBRAUCH BESTIMMT UND DARF NUR VON FACHPERSONAL BEDIENT WERDEN.



- **WARNHINWEISE:** Das Aufstellen, die Installation, Reparaturen und Änderungen müssen stets von einer dazu **AUTORISIERTEN FACHKRAFT** unter Beachtung der in dem jeweiligen Land geltenden Vorschriften durchgeführt werden, wobei der Hersteller nicht für eine unsachgemäße Installation haftbar gemacht werden kann.
- **WARNHINWEISE:** Der Hersteller geht davon aus, dass sowohl der Installateur als auch der Benutzer des Gerätes über die grundlegenden Kenntnisse verfügt, um den Inhalt dieses Handbuchs zu verstehen, sowie über Kenntnisse der wichtigsten Hygiene- und Sicherheitsvorschriften.
- **WARNHINWEISE:** Eine unsachgemäße Installation, Einstellung, Wartung oder Instandhaltung des Geräts sowie Eingriffe in das Gerät kann zu Material- und Personenschäden führen.
 - **WARNHINWEISE:** Sollte das Gerät eine Störung haben, wenden Sie sich bitte an den technischen Kundendienst.
 - **WARNHINWEISE:** Die Reparatur darf **NICHT** von Ihnen selbst oder von unqualifiziertem oder unbefugtem Personal durchgeführt werden.
 - **WARNHINWEISE:** Wenn das Netzkabel beschädigt ist, muss es vom Hersteller, dessen technischem Kundendienst oder entsprechend qualifiziertem Personal ersetzt werden, um Gefahren zu vermeiden.
 - **WARNHINWEISE:** Um die Gefahr einer Entzündung zu verringern, sollte dieses Gerät nur von einer entsprechend qualifizierten Fachkraft installiert werden.
 - **WARNHINWEISE:** Nur Originalersatzteile verwenden. Andernfalls erlischt die Garantie.
 - **WARNHINWEISE:** Für Wartungsarbeiten muss das Kühlgerät zunächst mit der Abschaltvorrichtung/dem Hauptschalter vom Stromnetz getrennt werden.
 - **WARNHINWEISE:** Zur Reinigung **KEINE** Scheuermittel, ätzenden Produkte, Säuren, Lösungsmittel und chlorhaltigen Reinigungsmittel verwenden, da sie das Gerät beschädigen können.
 - **WARNHINWEISE:** In diesem Gerät dürfen **KEINE** explosiven Stoffe wie etwa Spraydosen mit brennbarem Treibmittel aufbewahrt werden.
 - **WARNHINWEISE:** Alle Belüftungsöffnungen am Gehäuse des Geräts bzw. am Gehäuseaufbau müssen freigehalten werden.
 - **WARNHINWEISE:** **KEINE** mechanischen Vorrichtungen oder andere Mittel zur Beschleunigung des Abtauprozesses verwenden, die nicht vom Hersteller empfohlen werden.
 - **WARNHINWEISE:** Im Inneren von Lebensmittellagerfächern dürfen **KEINE** elektrischen Geräte, die nicht vom Hersteller empfohlen werden, verwendet werden.
- **WARNHINWEISE:** Der Schalldruckpegel A liegt unter 70 dB(A).
- **WARNHINWEISE:** Die maximale Traglast pro Fachboden beträgt 25 kg, gleichmäßig über die gesamte Fachbodenfläche verteilt.





DIE NICHTEINHALTUNG DIESER VORSCHRIFTEN ODER DIE UNSACHGEMÄSSE BENUTZUNG DES GERÄTS ENTBINDET DEN HERSTELLER VON JEDLICHER ART VON GARANTIEEN ODER REKLAMATIONEN.

FOLGENDE ASPEKTE GEHEN ZU LASTEN DES BENUTZERS:

- Erforderliche Vorarbeiten am Aufstellungsort des Gerätes.
- Erforderliche Vorarbeiten am Aufstellungsort des Gerätes.
- Für die Reinigung des Gerätes erforderliches Material.
- Wasseranschluss und/oder Abfluss, falls dies für die Installation des Gerätes erforderlich ist.

DER HERSTELLER LEHNT IN DEN FOLGENDEN FÄLLEN JEDLICHE HAFTUNG AB:

- Unsachgemäßer Gebrauch des Gerätes
- Material- oder Sachschäden, die durch eine unsachgemäße Installation verursacht werden.
- Installationen, die nicht gemäß den in diesem Handbuch beschriebenen Verfahren durchgeführt wurden.
- Fehler in der Spannungsversorgung
- Nicht genehmigte Änderungen oder Eingriffe
- Verwendung von nicht modellspezifischen Ersatzteilen
- Gänzliche oder teilweise Nichteinhaltung der Anweisungen
- Zwischenfälle, die vom Transportunternehmen oder durch das Bewegen des Gerätes am Aufstellungsort verursacht werden.

WENDEN SIE SICH BITTE BEI ALLEN FRAGEN AN DEN HÄNDLER.

SONSTIGE WARNHINWEISE:

- **WARNHINWEISE:** Den Kühlmittelkreislauf nicht beschädigen.
- **WARNHINWEISE:** Dieses Gerät kann von Kindern ab 8 Jahren und von Personen mit eingeschränkten physischen, sensorischen oder geistigen Fähigkeiten oder mangelnder Erfahrung und Kenntnis verwendet werden, sofern sie beaufsichtigt werden oder Anweisungen zur sicheren Verwendung des Geräts erhalten haben und die damit verbundenen Gefahren verstehen.
- **WARNHINWEISE:** Reinigungs- und Wartungsarbeiten sollten nicht von unbeaufsichtigten Kindern durchgeführt werden.

Wichtiger Hinweis für Produkte mit R-600a / R290

Dieses Gerät kann mit den Kältemitteln R290 / R600a geliefert werden. Typ und Füllmenge des Kältemittels finden Sie auf dem Typenschild auf der Rückseite des Geräts.

Isobutan (R-600a) und Propan (R290) als Kältemittel haben die folgenden Vorteile:

Hohe Energieeffizienz; Ozonabbaupotenzial (ODP) = 0; Erderwärmungspotenzial (GWP) Minimal.

R-600a und R290 sind sehr umweltfreundlich, aber es sind auch brennbare Gase, so dass beim Umgang mit den Geräten äußerste Vorsicht geboten ist.

Sicherheitsmaßnahmen:

- Vermeiden Sie es, die Komponenten des Kühlkreislaufs anzufassen oder zu beschädigen.
- Verwenden Sie niemals mechanische Mittel, um den Abtauprozess zu beschleunigen. Vermeiden Sie alle anderen Mittel, die nicht vom Hersteller empfohlen werden.
- Lassen Sie das vordere Schutzgitter immer montiert.
- Reinigen Sie das Gerät vorsichtig mit einer weichen Bürste, Druckluft oder einer geeigneten Absaugvorrichtung, um eine Beschädigung der Wärmetauscher zu vermeiden.
- Stellen Sie das Gerät in einem großen Raum auf, um die Bildung eines explosiven Gas-Luft-Gemisches im Falle eines Lecks zu verhindern. Der Raum sollte ein Mindestvolumen von 1 m³ pro 8 g Kältemittel haben. Diese Angabe kann auf dem Typenschild auf der Rückseite des Geräts abgelesen werden.
- Schalten Sie das Gerät niemals ein, wenn Sie vermuten, dass es beschädigt ist, wenn es seltsame Geräusche macht oder wenn es nicht normal funktioniert. Wenden Sie sich an Ihren Händler oder den technischen Kundendienst.
- Reparaturen müssen immer von qualifiziertem Personal unter Verwendung von Originalersatzteilen für das Gerät durchgeführt werden.
- Schalten Sie das Gerät immer mit dem Schalter am Bedienfeld aus, bevor Sie den Netzstecker ziehen.
- Wenn Gas- oder Flüssigkeitslecks im Kühlkreislauf festgestellt werden, sind mögliche Zündquellen wie Flammen oder Funken zu vermeiden. Schalten oder stecken Sie keine elektrischen Geräte ein und lüften Sie einige Minuten lang.



! Die Nichteinhaltung von Sicherheitsmaßnahmen kann zu Verletzungen durch Kontakt mit Gas und zu schweren Unfällen durch Feuer oder Explosion führen.



! Ein unverantwortlicher Umgang mit Gerätekomponenten kann zu schweren Unfällen führen.

2 GARANTIE

- Für das Gerät und dessen Bauteile gewähren wir eine einjährige Herstellergarantie ab Verkaufsdatum. Sie umfasst den Ersatz (Versand gegen Nachnahme) des/der defekten Bauteils/Bauteile, vorausgesetzt, dass der Defekt nicht auf unsachgemäßen Gebrauch zurückzuführen ist.
- Die Garantie deckt nicht die für den Austausch der Komponenten erforderlichen Arbeitskosten.
- Auch innerhalb der Garantiefrist werden Störungen oder Defekte, die auf mangelnde Wartung oder darauf zurückzuführen sind, dass das Gerät unter anderen als den in diesem Handbuch beschriebenen und den für das jeweilige im Katalog aufgeführte Modell geltenden Bedingungen (Spannungsfehler, Umgebungstemperatur, Gläser, Beleuchtung usw.) betrieben wurde, nicht als Garantiefall betrachtet.
- Rückgaben müssen VORHER VOM HERSTELLER GENEHMIGT werden und müssen in der Originalverpackung oder einer gleichwertigen Verpackung erfolgen.
- Die Herstellergarantie schließt den Ersatz von Verlusten, die durch den Ausfall von Bauteilen entstehen, aus.

3 BESCHREIBUNG UND IDENTIFIZIERUNG

3.1 ALLGEMEINE ELEMENTE

1. Arbeitsplatte
2. Wetterschutz
3. Führung
4. Pfote
5. Dixell-Thermostat
6. Kondensator
7. Kompressor
8. Automatische verdunstung
9. Verdampfer
10. Schalten
11. Carel-Thermostat
12. Clips
13. Rad

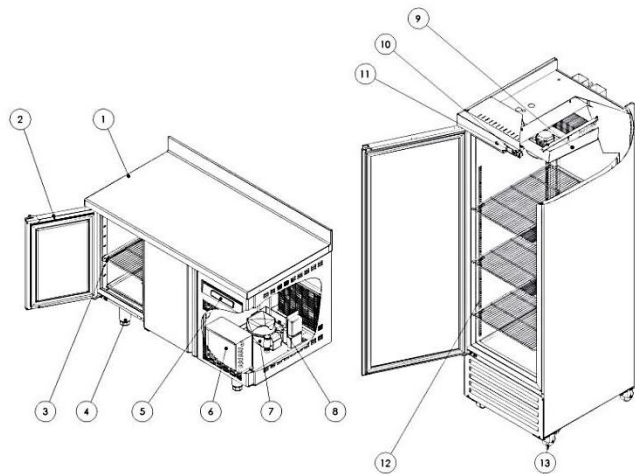

3.2 KONSTRUKTIONSELEMENTE

- Das gesamte Lebensmittel-Aufbewahrungsfach besteht aus ungiftigen, vom spanischen Lebensmittelgesetz zugelassenen Materialien.
- Alle Zubehörteile oder Schutzvorrichtungen entsprechen den gleichen Anforderungen, einschließlich der Schrauben usw., die aus rostfreiem Stahl oder verzinkt sein müssen.
- Injizierte Polyurethanschaum-Dämmung, 40 kg/m³, mit Treibmittel HFO.

3.3 TYPENSCHILD

Die Identifikation des Gerätes mittels Modell und Seriennummer erfolgt auf dem Typenschild, das an jedem Gerät angebracht ist.

Zusätzlich zu den Identifikationsdaten werden dort auch das Kältemittel und die elektrische Spannung, an die das Gerät angeschlossen werden muss, angegeben.

 E. S. 14900-LUCENA (CORDOBA) Made in Spain (E.U.)		 
Nº SERIE Serial Mode		
MODELO Model	AÑO CONSTRUCCION Production Year	
GAS REFRIGERANTE Refrigerant Gas	CARGA REFRIGERANTE Refrigerant Charge ±10% (g)	
PCA/GWP PCA/GWP	TON CO2 EQ. Ton CO2 equivalent	
AGENTE EXPANSOR AISLAMIENTO Insulation expansion agent		
Tª TRABAJO (C°) Working Temperature(C°)	CLASE CLIMATICA Climatic Class	
Potencia Frigorifica (W): Cooling Capacity (W)	Potencia Nominal (W): Nominal Power (W)	
Tension (V): Voltage(V)	Frecuencia (Hz): Frequency (Hz)	
POTENCIA LUMINARIA (W) Luminaire Power (W)	INTENSIDAD (A) Intensity (A)	
SISTEMAS CALEFACTORES (W) Heating Systems Power (W)		
Equipo:	Refrigerante:	g (±10%)
Potencia Frigorifica (W):	Tension (V):	v Frecuencia (Hz):
Potencia Nominal (W):	Consumo:	

Nº SERIE:	MODELO:
------------------	----------------

4 INSTALLATION UND MONTAGE

- Das Gerät darf nicht gekippt werden. In bestimmten Fällen können Geräte auf die auf der Verpackung angegebene Seite gekippt werden, aber niemals auf eine andere Seite.
- Es ist ratsam, das Auspacken des Gerätes auf einem festen, ebenen und stabilen Untergrund vorzunehmen. Es kann mit Hilfe einer Lastkarre oder eines Hubwagens zum Aufstellungsort transportiert werden. Es darf nicht über den Boden geschleift werden. Darauf achten, dass der Boden nicht uneben ist.
- Beim Auspacken das Gerät von allen Abdeckungen und Umhüllungen befreien. Dabei Stöße oder Schläge auf das Gerät vermeiden. Danach kann man das Gerät durch Ein- oder Ausdrehen der FüÙe nivellieren. Nach dem Nivellieren kann die Schutzfolie mit einem nicht scharfen Gegenstand vom Edelstahl entfernt werden.
- Bei der endgültigen Aufstellung muss das Gerät hinten und seitlich 7 cm von den Wänden entfernt sein.
- Das Gerät ist mit einem Reinigungsabfluss ausgestattet. Es empfiehlt sich, diesen an das Abwassernetz oder an eine manuell entfernbare Wanne anzuschließen.

4.1 ERSTE REINIGUNG

- Entfernen Sie zunächst die Schutzfolie vom Stahl. Benutzen Sie dafür keine spitzen Gegenstände. Die erste Reinigung sollte mit einem mit Wasser und neutraler Seife angefeuchteten Tuch durchgeführt werden. KEINE REINIGUNGS- ODER SCHEUERMITTEL VERWENDEN und besonders darauf achten, dass die elektrischen Teile nicht nass werden.
- Vermeiden Sie unbedingt das Benutzen von Werkzeugen oder Gegenständen, die das Gerät zerkratzen oder beschädigen könnten.
- Die Außenseite des Gerätes sollte mit einem feuchten Tuch gereinigt werden. Wir empfehlen, dies täglich zu tun.
- Sobald es sauber und trocken ist, das Zubehör an den entsprechenden Stellen einsetzen.

ACHTUNG!

Keine Eisen- oder Nickelschwämme zur Reinigung von EDELSTAHL (falls vorhanden) benutzen und auch nicht auf den Oberflächen liegen lassen, da sich eisenhaltige Ablagerungen an ihnen bilden und zur Rostbildung führen können, was die Hygiene beeinträchtigen kann.

4.2 NIVELLIERUNG

Das Gerät mit den höhenverstellbaren Füßen korrekt nivellieren

- Rechtsdrehung: Absenken
- Linksdrehung: Erhöhen

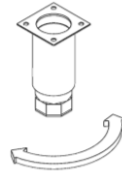

4.3 FACHBÖDEN ANPASSEN FÜHRUNGSSCHIENEN

1. Das Loch (1) in der gewünschten Höhe in der hinteren Lochreihe auswählen.

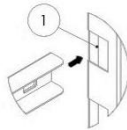

2. Die Führungsschiene frontal in das Loch einsetzen (1).

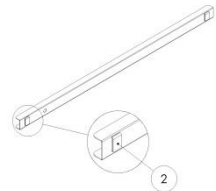
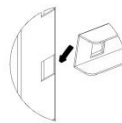

3. Den vorderen, seitlichen Nippel in das entsprechende Loch in der vorderen Reihe einstecken (2).

EINSETZEN DER CLIPS

4. Das Loch (1) in der gewünschten Höhe auswählen.

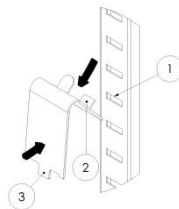

5. Den Nippel (2) in das Loch einsetzen (1).

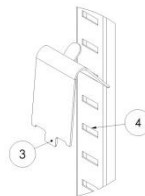

6. Mit den Fingern den Clip in die Zange nehmen.



7. Den unteren Nippel (3) zwei Löcher tiefer einsetzen (4).

5 INBETRIEBNAHME

5.1 ÜBERPRÜFUNG

- Überprüfen Sie, ob die Netzspannung und -frequenz mit den Angaben auf dem Typenschild des Gerätes übereinstimmen.
- Das Gerät darf nicht in aggressiven oder brandgefährdeten Umgebungen benutzt werden.
- Vergewissern Sie sich, dass das Gerät keine Transportschäden aufweist. Der Hersteller übernimmt keine Haftung für Transportschäden oder solche, die durch unsachgemäße Lagerung verursacht wurden.
- Das Funktionieren der beweglichen Teile des Gerätes prüfen.
- Die Unversehrtheit des Bedienfelds, der elektrischen Leitungen und der Anschlüsse prüfen.
- Das Vorhandensein der Innenausstattung und des Zubehörs prüfen.

5.2 SPANNUNGSVERSORGUNG

- Sicherstellen, dass das Netzkabel nicht beschädigt ist.
- Wenn das Kabel beschädigt ist, muss es durch ein anderes vom Typ H05-VV-F oder H05-VVH2-F ersetzt werden. Diese Reparatur muss von einer qualifizierten Fachkraft durchgeführt werden.
- Wichtig ist, dass die Elektroinstallation, an die das Gerät angeschlossen wird, über eine ERDUNG sowie über einen entsprechenden Schutzschalter und einen FI-Schalter verfügt.
- Die Versorgungsleitungen müssen einen für den Verbrauch des Geräts geeigneten Querschnitt haben..
- Wenn mehrere Geräte aufgestellt werden, sollten sie getrennt an das Stromnetz angeschlossen werden. Keine Verlängerungskabel oder Mehrfachsteckdosen verwenden. Der Hersteller lehnt jegliche Verantwortung ab, wenn einer der oben genannten Punkte nicht beachtet wird.

5.3 EINSCHALTEN DES CAREL-THERMOSTATS

- Nach der Innenreinigung das Gerät ans Stromnetz anschließen und den Schalter auf Position I stellen (der Schalter muss leuchten).



- Das Thermostat-Display zeigt die Lufttemperatur im Gerät an.
- Wenn die Meldung „OFF“ auf dem Display  erscheint, drücken Sie die Schaltfläche, um den Thermostat einzuschalten.
- Drei Minuten nach dem Einschalten sollte die LED des Kompressors leuchten.
- Die auf dem Thermostat-Display angezeigte Temperatur ist zu Beginn die Umgebungstemperatur. In Betrieb sinkt sie allmählich auf die vorgegebene Solltemperatur.
- Das Gerät muss so lange in Betrieb bleiben, bis die eingestellte Temperatur erreicht ist, bevor es beladen wird (0-3 °C bei Kühlgeräten und -20 °C bei Konservierung von Tiefkühlwaren). Wichtig: Bereits gefrorene Produkte in Geräte für die Konservierung von Tiefkühlwaren laden.

5.4 DIXELL-THERMOSTAT

- Nach der Innenreinigung das Gerät ans Stromnetz anschließen. Das Display wird erleuchtet. Wenn "OFF" angezeigt wird. Auf diese Schaltfläche drücken. 
- Die Innentemperatur der Kammer wird auf dem Display angezeigt.
- Das Produkt laden, wenn die Temperatur in der Kammer die Solltemperatur erreicht (0-3 °C in Kühlgeräten und -20 °C in Geräten für die Konservierung von Tiefkühlwaren). Wichtig: Bereits gefrorene Produkte in Geräte für die Konservierung von Tiefkühlwaren laden.



5.4.1 Bedienfeld Dixell-Thermostat



Zum Anzeigen oder Ändern des Sollwerts im Programmiermodus einen Parameter anwählen oder einen Wert bestätigen.



(SBR) Um eine Abtauung zu starten.



(HOCH): Zum Anzeigen der Höchsttemperatur. Im Programmiermodus ist es möglich, durch die Parametercodes zu blättern oder einen Parameterwert zu erhöhen.



(RUNTER): Zum Anzeigen der Mindesttemperatur. Im Programmiermodus ist es möglich, durch die Parametercodes zu blättern oder einen Parameterwert zu senken.



Schaltet das Gerät ein und aus, wenn **onF=offF**



Schaltet das Licht ein und aus, wenn **oA3 = Lig**

5.4.2 Dixell-Tastenkombinationen



Gleichzeitig drücken, um die Tastatur zu sperren/entsperren.



Gleichzeitig drücken, um in den Programmiermodus zu gelangen.



Gleichzeitig drücken, um den Programmiermodus zu verlassen.

5.4.3 Bildschirmsymbole Dixell

LED	MODUS	BEDEUTUNG
	Leuchtet	Kompressor aktiv
	I Blinkt	Schutz vor kurzen Zykluszeiten des Kompressors freigegeben
	Leuchtet	Abtauung freigegeben
	Blinkt	Drainage freigegeben
	Leuchtet	Ventilatoren freigegeben
	Blinkt	Verzögerung Ventilator nach Abtauung aktiv
	Leuchtet	Ein Temperaturalarm wurde geprüft
	Leuchtet	Licht eingeschaltet
°C/°F	Leuchtet	Maßeinheiten
°C/°F	Blinkt	Programmierung

5.4.4 Dixell Automatische Sperre Tastatur Dixell

Um versehentliche Änderungen in der Steuerung zu verhindern, wird die Tastatur nach 30 Sekunden automatisch gesperrt. Vor dem Sperren blinkt die Meldung „LoC“ für ein paar Sekunden.

5.4.5 Entsperren der Dixell-Tastatur



Jedes Gerät ist für einen bestimmten Temperaturbereich ausgelegt.

6 NUTZUNGSBEDINGUNGEN UND BESCHRÄNKUNGEN

- Jedes Gerät ist für einen bestimmten Temperaturbereich ausgelegt.
- Der Temperatur muss unter Berücksichtigung der folgenden Aspekte gewählt werden:
 - Art des zu kühlenden oder zu konservierenden Produkts.
 - Umgebungstemperatur.
 - Häufigkeit des Öffnens.

KÜHLUNG (+ 0 a +10° C.)	Geeignet für die Konservierung von frischen oder vorgekochten Lebensmitteln sowie für die Kühlung von Getränken.
KONSERVIERUNG VON TIEFKÜHLKOST (-21 a -15° C.)	Konservierung bereits gefrorener Produkte über einen langen Zeitraum.
FISCH-FACH (-5 A -1° C.)	Zur Aufbewahrung von frischem, mit Eis bedecktem Fisch für einen kurzen Zeitraum

- Es ist zwar möglich, die Temperatur durch Einstellungen direkt am Thermostat zu ändern oder neu zu programmieren, doch ist dies nicht ratsam, da dies zu Fehlfunktionen des Geräts führen und den Zweck, für den es programmiert wurde, verfehlen kann.
- Der Benutzer des Gerätes haftet für alle Schäden, die durch Nichtbeachtung des im vorigen Punkt beschriebenen Hinweises entstehen.
- Die für die Konservierung von Tiefkühlprodukten entworfenen Geräte sind nur für diese Aufgabe geeignet, nicht für das Einfrieren der Produkte.
- Die jeweiligen Grenzwerte für den Betrieb der Geräte werden mittels der Klimaklasse festgelegt.

Climate class	Dry bulb temperature °C	RH %
0	20	50
1	16	80
2	22	65
3	25	60
4	30	55
6	27	70
5	40	40
7	35	75
8	23.9	55

7 EMPFEHLUNGEN

- Vor dem Laden der Produkte wird empfohlen zu warten, bis die Kammer ihren Temperaturbereich erreicht hat.
- Um eine bessere Leistung zu erzielen, sollten keine heißen Speisen und unverschlossenen Getränke geladen werden.
- Die Lebensmittel und ihre Aromen mithilfe von hermetischen Verpackungen schützen und sie so positionieren, dass eine gute Luftzirkulation bei Beachtung der maximalen Beladung, die im Inneren des Geräts angegeben ist, gewährleistet ist.



- Wenn möglich, das häufige Öffnen der Türen vermeiden und sie vor allem nicht offen stehen lassen.
- Keine Karton- oder Papierbögen auf die Fachböden legen, da sie die Luftzirkulation behindern.
- Cuando Wenn das Gerät für einen längeren Zeitraum ausgeschaltet werden soll, werden folgende Schritte empfohlen:
 - Die Produkte aus dem Gerät nehmen.
 - Das Gerät ausschalten und den Netzstecker des Gerätes ziehen.
 - Das Gerät innen und außen reinigen.
 - Die Tür ein wenig offen lassen, damit die Luft zirkulieren kann und unangenehme Gerüche vermieden werden.

8 VORSICHTSMASSNAHMEN

- Die Stabilität ist auch bei geöffneten Türen gewährleistet, aber das Abstützen darauf ist streng verboten.
- Gerät nicht im Freien stehen lassen.
- Das Typenschild oder vom Hersteller angebrachte Hinweise nicht verändern.
- Das Gerät nicht mit nassen oder feuchten Händen oder Füßen berühren.
- Das Gerät nicht berühren, wenn man barfuß ist.
- Zum Ausstecken des Steckers nicht am Netzkabel ziehen.
- Keine Adapter, Verlängerungskabel oder Mehrfachstecker benutzen.
- Vor Reinigungs- und Wartungsarbeiten das Gerät vom Stromnetz trennen. Erst das Gerät ausschalten und dann den Netzstecker ziehen.
- Das Gerät darf NICHT von Kindern oder Personen mit eingeschränkten geistigen, sensorischen oder psychischen Fähigkeiten gehandhabt werden. Personen mit mangelnder Erfahrung oder mangelnden Kenntnissen müssen beaufsichtigt oder unterwiesen werden
- Die Schutzvorrichtungen der beweglichen Teile nur ausbauen, wenn das Gerät vom Netz getrennt wurde.
- Vor Arbeiten im Bereich des Kondensators Vorsichtsmaßnahmen ergreifen, da einige Bauteile hohe Temperaturen aufweisen können und somit Verbrennungsgefahr besteht.
- Bei Geräten mit Metallschubladen ist es nicht ratsam, diese mit mehr als 30 kg pro Schublade oder 25 kg in Kunststoffboxen zu beladen, wobei die Last in jedem Fall gleichmäßig verteilt sein sollte. Es ist auch verboten, sich auf die Schubladen zu setzen oder zu stützen.

9 WARTUNG



Bevor Sie mit der Reinigung fortfahren, müssen Sie die Möbel vom Stromnetz trennen.

Das Gerät verfügt über einen Abfluss, der das Reinigen erleichtert. Beim Reinigen muss der Abflussdeckel abgenommen und gereinigt werden, um eine Verstopfung durch hängengebliebene Feststoffe zu vermeiden.

Das gute Funktionieren und die Lebensdauer des Gerätes hängen in hohem Maße von ordnungsgemäßen und regelmäßig durchgeführten Wartungsarbeiten ab.

Der Hersteller lehnt jegliche Haftung für die Nichteinhaltung der in diesem Handbuch beschriebenen Verfahren ab.

• KONDENSATOR

Die unsachgemäße Wartung und die mangelnde Reinigung des Kondensators der Kühleinheit können die Leistung des Geräts erheblich verringern und die Lebensdauer des Kompressors verkürzen. Je sauberer die Flügel des Ventilators sind, desto größer ist die Energieersparnis.

In jedem Fall ist es empfehlenswert, diese Arbeiten von einem technischen Kundendienst durchführen zu lassen. Im Zweifelsfall wenden Sie sich bitte an Ihren Händler. Es wird empfohlen, diesen Vorgang mindestens alle drei Monate und am Anfang jedes Sommers zu wiederholen.



Die Reinigung des Gaskondensators sollte bei ausgestecktem Gerät erfolgen.

Zum Entfernen des Schmutzes zwischen den Lamellen des Kondensators wird eines der folgenden Verfahren empfohlen:

- Mit einem weichen Pinsel oder einer Bürste mit weichen Haaren reinigen.
- Den Schmutz mit einem geeigneten Gerät absaugen.
- Den Schmutz mit Druckluft entfernen. Dabei vorsichtig vorgehen, um die Lamellen des Wärmetauschers nicht zu verformen.

• VERDAMPFER

Für eine optimale Temperaturübertragung ist es notwendig, Abtauungen durchzuführen. Geräte mit digitaler Steuerung starten die Abtauungen automatisch. Kühlgeräte ohne digitale Steuerung müssen bei Eisbildung am Verdampfer ausgeschaltet werden, um das Abtauen zu ermöglichen.

- **AUTOMATISCHE VERDUNSTUNGSWANNE**

Manche Geräte verfügen über eine automatische Verdunstungswanne für abtaues Wasser vom Verdampfer. Die Abtaudauer und -intervalle des Kühlaggregats werden werkseitig eingestellt. Der Benutzer darf diese Einstellung nicht ändern.

- **DICHTUNGSBÄNDER**

Die Dichtungsbänder haben die Aufgabe, die Türen der Kühlkammern zu schließen und ihre Dichtheit gegenüber äußeren Elementen zu gewährleisten.

Die Dichtungsbänder haben die Aufgabe, die Türen der Kühlkammern zu schließen und ihre Dichtheit gegenüber äußeren Elementen zu gewährleisten.

Es wird daher empfohlen, diese Dichtungen frei von Fremdkörpern zu halten, die Rost verursachen könnten, sowie von öligen Ablagerungen, die auf Dauer das Gummi der Dichtung zersetzen könnten.

10 FUNKTIONSPRÜFUNGEN

10.1 Fehlersuche

In einigen Fällen sind auftretende Störungen auf einfache Ursachen zurückzuführen, die vom Benutzer selbst behoben werden können. Bevor Sie einen spezialisierten Techniker anfordern, empfehlen wir Ihnen daher, die folgenden Prüfungen durchzuführen:

Gerät funktioniert nicht:

- Prüfen, ob das Gerät richtig an das Stromnetz angeschlossen ist.
- Prüfen, ob die Netzspannung und -frequenz mit den Angaben auf dem Typenschild des Gerätes übereinstimmen.

10.2 Das Gerät erreicht die Kühltemperatur nicht:

- Sicherstellen, dass keine Wärmequelle in der Nähe ist und das Gerät nicht der direkten Sonneneinstrahlung ausgesetzt ist
- Prüfen, ob die Lüftungsschlitze der Kondensatoreinheit frei sind
- Sollwert prüfen
- Sicherstellen, dass die Produkte gleichmäßig verteilt sind, keine internen Belüftungsöffnungen verschließen und die Zeit seit dem Beladen ausreichend war, um die Produkte zu kühlen
- Prüfen, ob der Verdampfer vereist ist
- Prüfen, ob der Kondensator verstopft ist.
- Prüfen, ob das Gerät unter normalen Bedingungen arbeitet
- Sicherstellen, dass das Gerät keiner Zugluft ausgesetzt ist
- Prüfen, ob die Umgebungstemperatur und die Luftfeuchtigkeit die auf dem Typenschild angegebenen Werte überschreiten. Siehe Tabelle der Klimaklassen in Abschnitt 6 "Benutzungsbedingungen und Grenzwerte".

10.3 Bei ungewöhnlichen oder lauten Geräuschen:

- Prüfen, ob das Gerät richtig nivelliert ist. Eine schlechte Nivellierung kann zu Vibrationen führen.
- Sicherstellen, dass kein Gegenstand an beweglichen Elementen der Kühlanlage reibt.
- GERÄUSCHPRÜFUNG: Die Geräuschprüfungen werden in einem Raum ohne schalldämpfende Elemente und ohne größere Hindernisse in der Nähe des Gerätes durchgeführt. Wenn die Ergebnisse dieser Prüfung negativ sind, wenden Sie sich bitte mit folgenden, auf dem Typenschild angegebenen Daten zum Modell, der Seriennummer und dem Herstellungsjahr an Ihren örtlichen Kundendienst.

11 ENTSORGUNG



Entsorgung

Das Gerät enthält Polyurethanschaum, Öl, Kunststoffelemente, Metallteile sowie elektrische und elektronische Bauteile.

Wenn die Nutzungsdauer des Gerätes abgelaufen ist und es erforderlich wird, das Gerät zu vernichten oder teilweise zu verwerten, ist der Betreiber dafür verantwortlich, das Produkt unter Einhaltung der geltenden gesetzlichen Bestimmungen bei der von der örtlichen Behörde für die fachgerechte Verwertung und das Recycling von Elektro- und Elektronik-Altgeräten angegebenen Sammelstelle abzugeben.

Der Hersteller ist dafür verantwortlich, dass die Verwertung, Entsorgung und End-of-Life-Behandlung ermöglicht wird, entweder direkt oder über ein kollektives System.

Bei Verstößen gegen die Verordnungen werden spezifische Sanktionen verhängt, die autonom gemäß den Rechtsvorschriften der einzelnen EU-Mitgliedstaaten festgelegt werden und für alle Personen, die diesen Verordnungen unterliegen, verbindlich sind.



Zerlegen des Gerätes

In Übereinstimmung mit den in jedem Land geltenden Abfallbeseitigungsvorschriften und aus Gründen des Umweltschutzes empfehlen wir, die verschiedenen Teile des Gerätes nach Materialien zu trennen und diese getrennt zu entsorgen oder zu verwerten.

Wenn das Gerät R290 oder R-600a als Kältemittel im Kältemittelkreislauf enthält, kann die Kältemittelfüllung in die Atmosphäre abgelassen werden. Sie trägt nicht zur globalen Erwärmung bei.

Die oben erwähnten Kältemittel immer im Freien ablassen.



RoHS-Konformitätserklärung

Hiermit wird in eigener Verantwortung erklärt, dass das in dieser Anleitung erwähnte Kühlgerät die Anforderungen der Richtlinie 2002/95/EG/(RoHS) erfüllt.

In allen homogenen Materialien, die für seine Herstellung verwendet werden, liegt der mögliche Gehalt an Blei, Quecksilber, sechswertigem Chrom, polybromierten Biphenylen (PBB) und Diphenylether (PBDE) unter 0,01 Gewichtsprozent. Diese Aussage stützt sich auf die Erklärungen unserer Rohstoff- und Bauteilzulieferer.



CORECO

Ctr. Córdoba – Málaga, km 80'800
14.900 – Lucena (Córdoba) España

Tel.: +34 957 50 22 75

Fax: +34 957 51 42 98

Info@coreco.es

www.coreco.es